



Руководство по эксплуатации

Четырехканальных квадрокоптеров X11, X11C

X11 X11C *GYROSCOPE 2.4G* 
EXPLORERS

4CH 2.4G REMOTE CONTROL QUADCOPTER

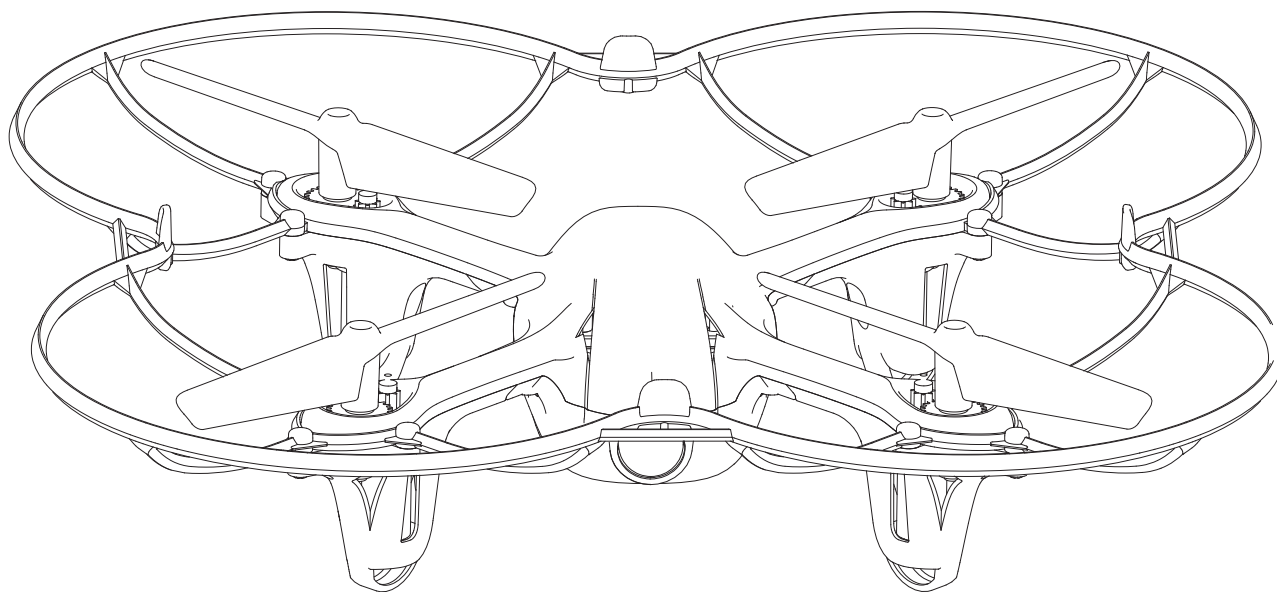

Вступительная часть

Уважаемый покупатель! Благодарим Вас за покупку нашей модели квадрокоптера. Пожалуйста, прочтите эту инструкцию внимательно для поднятия общего навыка эксплуатации и безопасности. В остальное время эксплуатации, пожалуйста, сохраняйте инструкцию.

Важный раздел!

1. Данный товар не является игрушкой. Квадрокоптер обладает очень точной электроникой механикой и высокочастотной аппаратурой. Владелец данного продукта должен придерживаться правил техники безопасности и аккуратно управлять квадрокоптером, чтобы не причинить вреда себе и окружающим.
2. Этот товар подходит для людей, которые уже имеют опыт и навыки в RC-моделизме, а также имеют простейшие навыки управления моделями. Продукт не следует эксплуатировать лицам младше 14-и лет.
3. Полетная площадка должна быть свободна от большого скопления людей.
4. Производитель и продавец не несут ответственности за ущерб, нанесенный покупателю, третьим лицам и их имуществу.
5. Если возникла какая-либо проблема во время эксплуатации товара, пожалуйста, свяжитесь с производителем или торговой организацией, в которой был приобретен товар.

Безопасность и предостережения

Данная модель представляет повышенную опасность. Убедитесь, что вы производите полеты в местах без большого скопления людей. Пожалуйста, также обращайте внимание на исправность модели, повреждения или неправильную сборку. Пожалуйста, уделяйте большое внимание безопасности полетов и учитывайте возможные внештатные обстоятельства.

1. Не летайте над людьми.
2. Избегайте высокой влажности.
3. Используйте товар строго по назначению.
4. Не летайте над различными вентиляционными сооружениями и нагревательными приборами.
5. Выключайте квадрокоптер после полетов.
6. Держите модель в недоступном для детей месте. Товар содержит мелкие детали, которые представляют угрозу для жизни.
7. Не пытайтесь зарядить батарейки передатчика. Если вы устанавливаете батарейки или заряжаете аккумулятор, пожалуйста, учитывайте полярность

Основные характеристики

Спецификация

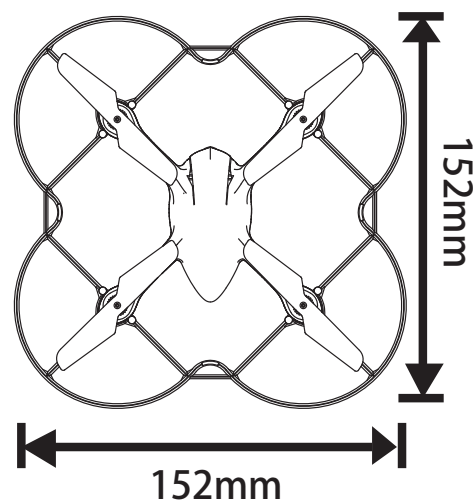
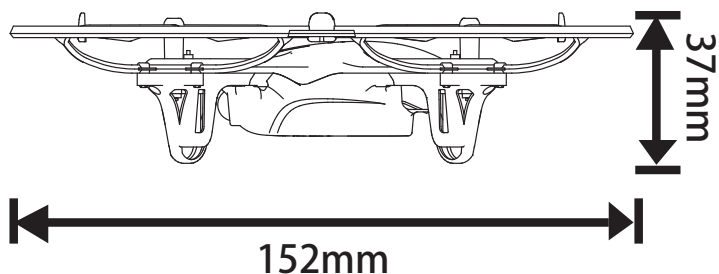

Длина: 152 мм

Ширина: 152 мм

Высота: 37 мм

Аккумулятор: 3.7В 200мАч

В комплекте

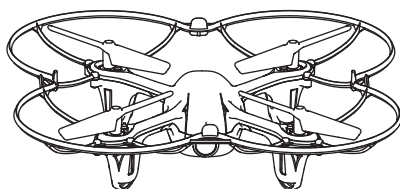

- Квадрокоптер
- Передатчик 2.4 ГГц
- USB зарядное устройство
- Инструкция по эксплуатации
- Кардридер (X11C)
- Пропеллеры (4 шт.)

Информация о передатчике

Схема передатчика



Установка батареек в передатчик



Подготовка квадрокоптера к полёту



Шаг 1: в первую очередь включите передатчик.

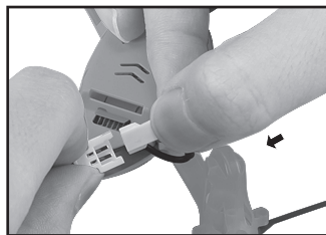

Шаг 2: соблюдая полярность, подключите разъём аккумулятора к разъёму квадрокоптера. Установите модель на ровную поверхность.

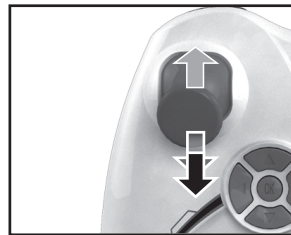

Шаг 3: переместите ручку газа в максимальное положение (до верхнего упора), затем опустите её в минимальное положение (до нижнего упора). Вы услышите звуковой сигнал, который оповещает о том, что двигатели и управление активированы.

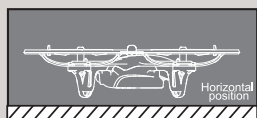

ВАЖНО: в процессе активации квадрокоптер должен находиться на ровной, строго горизонтальной поверхности, чтобы полёт модели был стабильным и не требовались дополнительные настройки.

Меры безопасности

1. Если индикатор передатчика горит постоянным светом, но индикатор квадрокоптера медленно мигает после завершения активации – это означает, что привязка модели к передатчику выполнена некорректно. Выключите модель, передатчик и повторите все шаги подготовки к полёту.
2. Если квадрокоптер стремится улететь в каком-либо направлении – инициализация гироскопов выполнена некорректно. Выключите модель, передатчик и повторите все шаги подготовки к полёту. Проверьте, чтобы поверхность, на которой осуществляется включения, была ровной и горизонтальной.
3. Если светодиоды на квадрокоптере мигают при активном управлении и двигателях – это означает, что необходимо зарядить аккумулятор.

Переключение раскладок управления, сброс триммирования, калибровка гироскопов



Переключение раскладки (Mode 1 или Mode 2): при выключенном передатчике нажмите и удерживайте кнопку А, не отпуская кнопку включите передатчик, отпустите кнопку.



Быстрый сброс триммеров: при выключенном передатчике нажмите и удерживайте кнопку В, не отпуская кнопку включите передатчик, отпустите кнопку.



Калибровка гироскопов: если квадрокоптер стремится улететь в каком-либо направлении в каждом полёте, выполните калибровку. При выключенном передатчике и включённой модели установите ручки в положение, указанное на рисунке, не отпуская ручки включите передатчик, через 3 секунды установите ручки в нейтральное положение.

Зарядка аккумулятора квадрокоптера

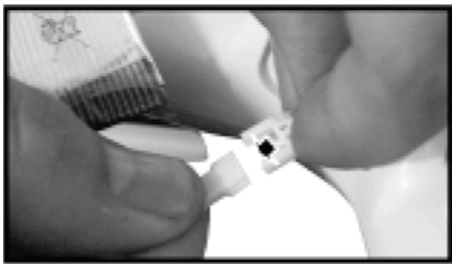

1. Отсоедините разъем батареи из гнезда

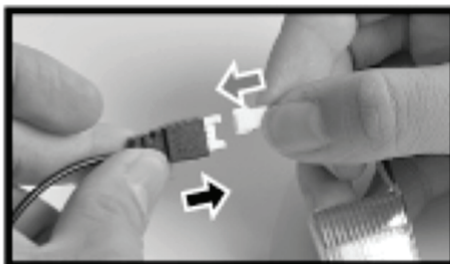

2. Возьмите USB зарядное устройство и подключите аккумулятор к разъему

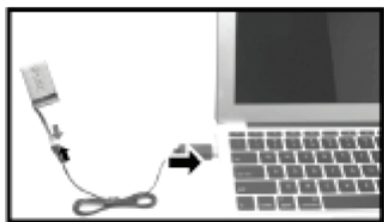

3. Чтобы зарядить аккумулятор, подключите зарядное устройство к USB порту компьютера.

Индикатор на USB кабеле будет гореть в процессе заряда, когда аккумулятор зарядится, индикатор погаснет.

Внимание: Когда вы используете компьютер для зарядки, всегда извлекайте USB кабель перед выключением компьютера.

Меры предосторожности при заряде аккумулятора

1. Расположите заряжаемый аккумулятор в сухом и вентилируемом помещении, а также берегите его от любых нагревательных приборов.
2. При заряде обязательно извлекайте аккумулятор (если позволяет конструкция). Весь процесс зарядки должен проходить под присмотром взрослых. Не следует оставлять аккумулятор без присмотра.
3. Когда вы закончили полеты – не заряжайте горячий аккумулятор. В противном случае батарея может выйти из строя.
4. Удары по аккумулятору строго запрещаются. В противном случае может случиться короткое замыкание и пожар!
5. Убедитесь, что вы используете оригинальное USB зарядное устройство.
6. Когда аккумулятор полностью заряжен, а вы не отключили его от зарядного устройства, он может саморазрядиться. Когда зарядное устройство определит низкое напряжение, оно снова зарядит аккумулятор. Слишком частые циклы заряд/разряд аккумулятора могут привести к его выходу из строя.

Хранение и эксплуатация аккумулятора

1. Аккумулятор должен находиться в сухом вентилируемом пространстве, с температурой не более 18-25 градусов Цельсия.
2. Чтобы продлить ресурс аккумулятора, избегайте слишком частых циклы заряд/разряд.
3. Если аккумулятор не планируется использовать длительное время, зарядите его на 50-60%
4. Если вы не планируете использовать аккумулятор больше месяца, чаще проверяйте напряжение аккумулятора, оно не должно быть ниже 3V. В противном случае необходимо его дозарядить.

Управление в полёте

Вверх/вниз

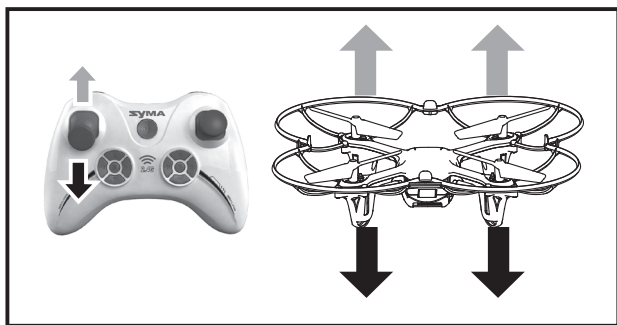

Потяните ручку газа вверх или вниз, чтобы квадрокоптер начал подниматься или опускаться.

Вперед/назад

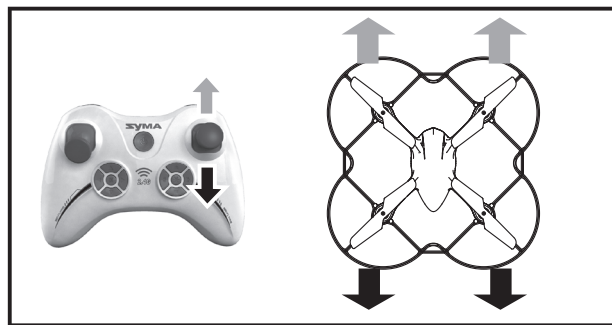

Потяните ручку направления вперед или назад чтобы квадрокоптер летел вперед или назад.

Влево/вправо

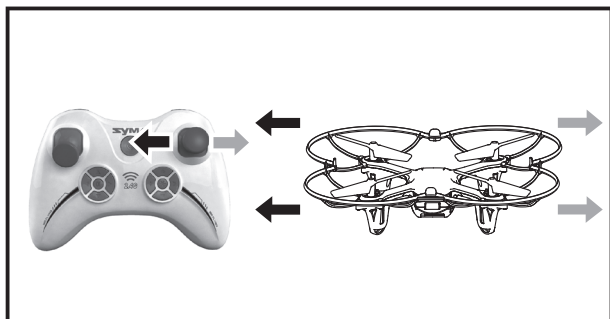

Потяните ручку направления влево или вправо, чтобы Квадрокоптер летел влево либо вправо.

Повороты

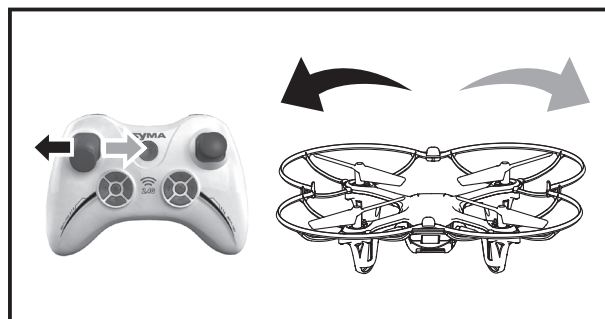

Используйте ручку направления (слева совместно с газом) для вращения вокруг оси.

Настройка квадрокоптера

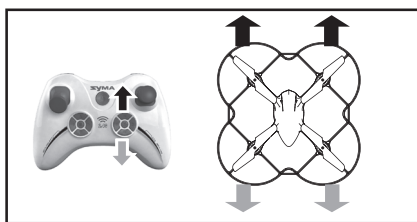

Настройка вперед или назад: когда квадрокоптер продолжает самопроизвольно лететь вперед либо назад – необходимо оттриммировать его в противоположную сторону.

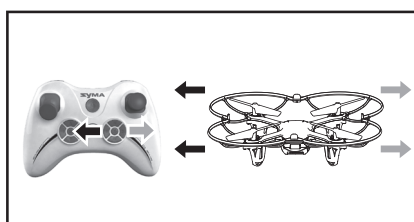

Когда квадрокоптер тянет влево или вправо, триммируйте его в противоположную сторону.

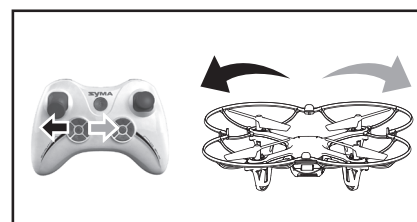

Аналогичную операцию сделайте, если квадрокоптер самопроизвольно вращается влево или вправо.

Функциональные возможности:

- **Защита от низкого напряжения**

Когда световой индикатор снизу квадрокоптера начинает моргать, это означает что, заряд батареи на исходе. Пожалуйста, посадите модель.

- **Калибровка квадрокоптера:**

Установите квадрокоптер в горизонтальное положение, затем потяните оба стика вниз-влево, индикатор снизу коптера начнёт мигать 2-3 секунды, затем снова восстановится в нормальное состояние – это означает что калибровка прошла успешно.

- **3D переворот:**

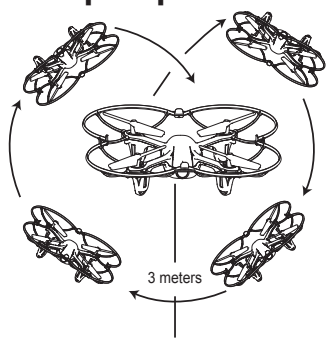

Когда вы освоили азы пилотирования, вы можете попробовать пару захватывающих трюков. Сперва, взлетите на высоту более 3-х метров, нажмите кнопку флипа на тыльной стороне передатчика, затем потяните правый стик в любом направлении для переворота на 360 градусов.

Съёмка фото и видео

Включите квадрокоптер, камера готова к работе, если светодиодный индикатор камеры изменит цвет с мигающего красного на постоянный зелёный. Если красный индикатор горит непрерывно и гаснет через несколько секунд – это означает, что в камеру не установлена карта памяти. Установите Micro SD карту, после этого цвет индикатора сменится на зелёный.

Необходимая информация для съёмки фото и видео:

Включите и активируйте квадрокоптер в соответствии с процедурой, указанной на стр. 4-5.



Сделать фото: убедитесь, что камера функционирует исправно. Нажмите верхнюю кнопку «С» – камера сделает фотоснимок после звукового сигнала передатчика, индикатор камеры в этот момент на долю секунды изменит цвет на красный.

Снять видео: убедитесь, что камера функционирует исправно. Нажмите нижнюю кнопку «С» – камера начнёт запись видео после звукового сигнала передатчика, индикатор камеры изменит цвет на красный мигающий.

Остановить запись: нажмите нижнюю кнопку «С» – после звукового сигнала передатчика индикатор камеры изменит цвет на зелёный.

Внимание! Всегда останавливайте запись перед выключением квадрокоптера, чтобы сохранить видео на карте памяти.