

# clever&clean

The expert in automated house cleaning



## Инструкция по эксплуатации

Робот-пылесос V-Series 001











# Приветствие

Спасибо за то, что выбрали технику Clever&Clean!

Пожалуйста, прочтите эту инструкцию. Сохраняйте ее на протяжении всего времени пользования пылесосом. Устройство должно использоваться только по целевому назначению в соответствии с этой инструкцией. Соблюдайте указания по технике безопасности. Для продления срока службы аккумуляторной батареи рекомендуем перед началом эксплуатации полностью зарядить устройство, подключив его к сети.

## Содержание

	Приветствие .....	2
	Инструкция по безопасности .....	3
	Спецификация .....	3
	Техническое описание .....	4
	Подготовка устройства к работе .....	5
	Установка элементов питания .....	5
	Зарядка робота-пылесоса .....	6
	Виртуальная стена .....	7
	Приборная панель .....	8
	Пульт дистанционного управления .....	9
	Установка связи между роботом-пылесосом и пультом управления, виртуальной стеной, зарядной станцией .....	10
	Установка и снятие щеток .....	11
	Управление и программирование .....	12
	Очистка .....	14
	Проблемы / Сообщения об ошибках .....	15





## Инструкция по безопасности

### Подготовка помещения

Робот-пылесос предназначен только для домашнего использования. Не оставляйте на полу одежду, листы бумаги, шнуры от занавесок и жалюзи, электрические провода и хрупкие или неустойчивые предметы. Настройте виртуальную стену, если это необходимо, для того чтобы ограничить пространство работы пылесоса. Для ее настройки обратитесь к разделу «Виртуальная стена». Если помещение, в котором происходит уборка, имеет выход на балкон, нужно установить препятствие, которое исключит доступ робота к краю балкона.

### Требования безопасности

Подключение к сети: напряжение в сети должно соответствовать указанному на приборе. Никогда не используйте пылесос для очистки влажной поверхности / ковровых покрытий и всего, что легко воспламеняется, взрывоопасно и т. д. Не храните прибор при высокой температуре. Не оставляйте его вблизи батарей и на прямых солнечных лучах. Прибор предназначен для бытового использования. Не используйте прибор на улице. Прибор не должен использоваться в условиях, отличающихся от описанных в настоящей инструкции. Никогда не используйте устройство без фильтра. Пылесос нельзя направлять на людей или животных. Не кладите никакие предметы на пылесос. Не вставайте на него. Не используйте пылесос на мебели (на столах, стульях и т.д.). Отключите прибор, если вы его не используете: выключите его, выньте из розетки шнур. Не тяните шнур питания через острые края, не сгибайте его. Не используйте устройство вблизи воды. Не подвергайте воздействию дождя или поливочных систем. Ремонт прибора допустим только в сервисном центре. Неквалифицированный ремонт может быть опасен для жизни. Не допускайте попадания больших предметов в щетку, колеса. Удалите эти предметы в случае их попадания. Убедитесь, что вилка, штекер зарядного устройства и база автоматической зарядки подключены хорошо. В противном случае это может привести к сбою процесса зарядки робота и даже к возгоранию. Открывайте пылесос только для очистки контейнера мусора или очистки фильтра. Гарантия будет недействительной, если устройство используется для ненадлежащих целей или устройство было подвергнуто самостоятельному ремонту. Мы оставляем за собой право вносить изменения в дизайн пылесоса и технические характеристики, а также исправлять программные ошибки. Не смотрите на включенную ультрафиолетовую лампу! Не прикасайтесь к УФ лампе голыми руками. Не пытайтесь удалить или заменить УФ-лампу.

### Рекомендации по обслуживанию

Чтобы продлить срок службы батареи, первая зарядка должна проходить не менее 12 часов. Если прибор долго не используется, то цикловая производительность аккумуляторной батареи достигается через 2-3 цикла уборки и зарядки. Не забудьте выключить питание робота-пылесоса во время транспортировки или длительного хранения, в противном случае это может привести к выходу из строя аккумуляторной батареи. Если вы не планируете пользоваться роботом-пылесосом длительное время, полностью зарядите аккумуляторную батарею, выньте ее и положите в прохладное место — это продлит срок службы аккумуляторной батареи.



## Спецификация

Рабочая температура / влажность	-10 °C — +40 °C / < 90 %
Аккумуляторная батарея	Ni-MH, 3600 мАч, 14,4 В, время зарядки ~4 часа
Время работы на одной зарядке	до 120 минут
Номинальная мощность	52 Вата
Скорость потока воздуха пылесоса	1,2 м/с при 11 500 оборотов в мин.
Сетевой адаптер, зарядное устройство	Вход: 100-240 В, 50-60 Гц, Выход: 20 В, 1 А
Пульт ДУ	2,4 ГГц / Элементы питания 1 x 3 В (CR2032)
Объем мусорного контейнера	~0,4 л
Скорость перемещения	18,5-20,5 см/сек
Алгоритмы обхода помещения	Спираль, объезд, вдоль стены, S-образное движение, Многоугольная траектория
Размеры	330 x 80 мм
Вес	3,9 кг





## Техническое описание

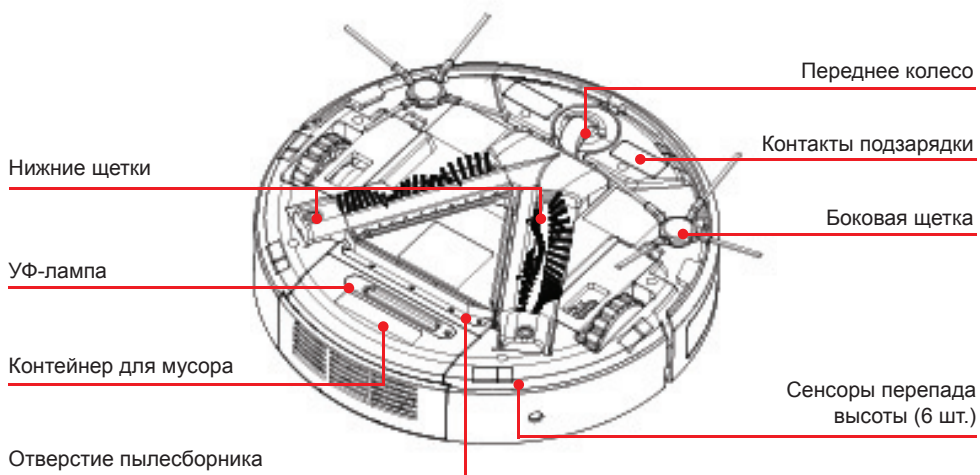
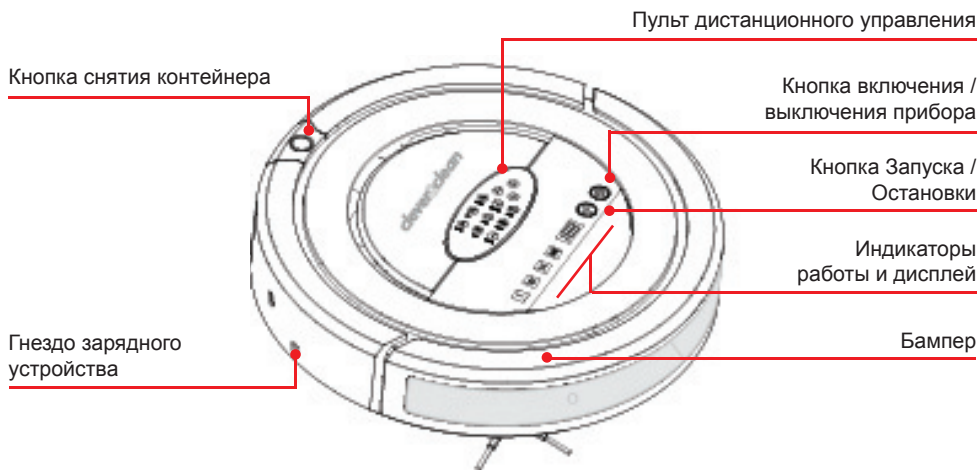



## Подготовка устройства к работе

### Установка элементов питания

#### Установите аккумуляторную батарею в робот-пылесос

Допускаются комплектации поставок робота-пылесоса с установленной батареей, в этом случае раздел 1 и 3 можно пропустить.

1. Убедитесь, что робот-пылесос выключен.  
Выньте контейнер для мусора из робота-пылесоса.
2. Переверните робот-пылесос вверх щетками.
3. Вставьте батарею, защелкните пластиковые зажимы, чтобы зафиксировать батарею.  
Установите контейнер для мусора обратно.
4. Произведите зарядку робота-пылесоса, подключив его к зарядному устройству.

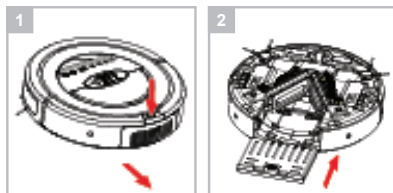

#### Меры предосторожности

Если вы не планируете пользоваться роботом-пылесосом длительное время, полностью зарядите аккумуляторную батарею, выньте ее и положите в прохладное место — это продлит срок службы аккумуляторной батареи.

Перед извлечением аккумуляторной батареи выключите робот-пылесос.

Не помещайте аккумуляторную батарею в любую среду с температурой более 45 °С.

Не допускайте попадания воды на аккумуляторную батарею.

Не допускайте механических повреждений аккумуляторной батареи и падения с высоты.

В случае повреждения батареи не допускайте попадания вещества содержащегося в аккумуляторной батарее на кожу или одежду, если это произошло, немедленно удалите вещество сухой тряпкой.

Используйте только аккумуляторные батареи, предназначенные для вашей модели робота-пылесоса. Не используйте аккумуляторные батареи других производителей — это может привести к поломке и даже возгоранию.

Чтобы продлить срок службы батареи, первая зарядка, а также зарядка после долгого неиспользования робота-пылесоса должна проходить не менее 12 часов.

## Зарядка робота-пылесоса

### Зарядка при помощи сетевого адаптера

Вы можете зарядить робот-пылесос с помощью сетевого адаптера (входит в комплектацию). Для этого подключите сетевой адаптер к сети (220 Вольт). Подключите штекер сетевого адаптера в соответствующее гнездо на корпусе робота-пылесоса.

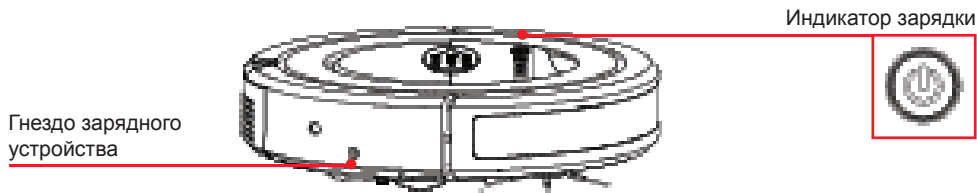

Если при подключении робота-пылесоса к сетевому адаптеру или установке на базу зарядки индикатор питания начнет мигать синим, это означает, что аккумулятор робота заряжается. Если в ходе зарядки индикатор питания горит постоянно, это означает, что аккумулятор заряжен.

### Использование станции зарядки

Робот-пылесос может заряжаться при помощи зарядной станции. Для этого подключите сетевой адаптер к сети, подключите зарядную станцию к сетевому адаптеру. Для того чтобы робот-пылесос без препятствий находил станцию зарядки, необходимо, чтобы перед станцией зарядки ничто не мешало сигналу (См. схему размещения станции зарядки).

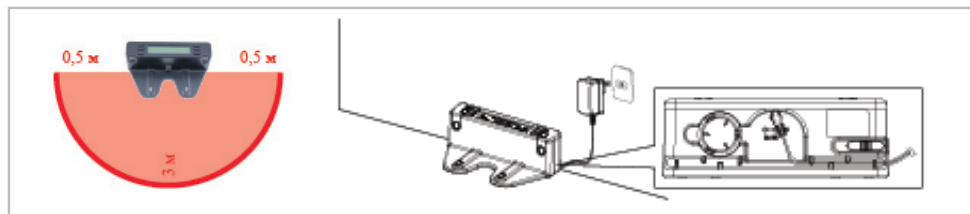

Подсоедините сетевой адаптер и подключите зарядную станцию к сети. Убедитесь, что ЖК-экран зарядной станции работает, это означает, что зарядная станция включена и готова к использованию.

### Автоматический режим постановки робота-пылесоса на станцию зарядки

Включите робот-пылесос и установите его неподалеку от зарядной станции. Нажмите кнопку **HOME** на пульте дистанционного управления. Робот-пылесос должен самостоятельно встать на станцию зарядки.

Если робот-пылесос не смог встать на зарядную станцию, попробуйте поменять ее местоположение.

Если во время уборки аккумуляторная батарея робота-пылесоса разрядится, то индикатор питания начнет мигать красным цветом, и робот направится на станцию зарядки.

При первом использовании или после технического обслуживания станции зарядки или робота-пылесоса может потребоваться «знакомство» станции зарядки с роботом-пылесосом.

Данная процедура описана в разделе «Установка связи между роботом-пылесосом и пультом управления, виртуальной стеной, зарядной станцией».

## Виртуальная стена

Чтобы огородить в помещении зону, куда не должен заезжать робот-пылесос во время уборки, воспользуйтесь виртуальной стеной. Дальность действия виртуальной стены около 3-х метров.

Во время работы робота-пылесоса виртуальная стена должна находиться не ближе 1 метра от станции зарядки и быть развернута лицевой частью от станции зарядки, чтобы не препятствовать подходу робота к станции.

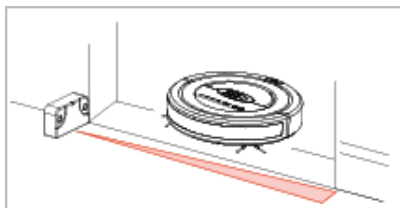

### Руководство по использованию виртуальной стены

1. Виртуальная стена работает от двух аккумуляторных батареек типа AA. Перед использованием виртуальной стены убедитесь, что батареи вставлены и заряжены.
2. Установите виртуальную стену, направив ее на участок, который вы планируете отгородить (как показано на рисунке).
3. Включите виртуальную стену, передвинув выключатель в положение ON. После включения на виртуальной стене должен загореться синий светодиод — индикатор работы. Через 70 секунд индикатор отключится — виртуальная стена перейдет в режим ожидания. Через несколько секунд после запуска робота-пылесоса виртуальная стена перейдет в активный режим работы, а после остановки робота-пылесоса вернется в режим ожидания.
4. Когда индикатор работы на виртуальной стене мигает — это означает, что у аккумуляторных батарей заканчивается заряд. Необходимо зарядить аккумуляторы или заменить батарейки.

Индикатор работы

Ультразвуковые датчики

Гнездо для зарядки

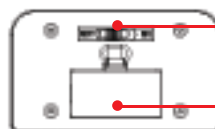
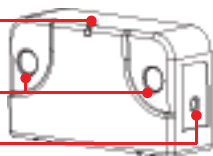

Вкл. / Выкл.

Крышка отсека для батареек

## Зарядка аккумуляторных батарей виртуальной стены

**Внимание!** Перед зарядкой убедитесь, что в виртуальной стене вставлены аккумуляторные (перезаряжаемые) батареи.

Для зарядки аккумуляторов используйте только станцию зарядки, прилагаемую в комплекте поставки.

1. Убедитесь, что виртуальная стена включена (выключатель находится в положении ON) и станция зарядки подключена к сети.
2. Необходимо выдвинуть штекер, расположенный в станции зарядки, специальным слайдером, как показано на рисунке.
3. Вставьте штекер в гнездо виртуальной стены.
4. При правильном соединении должен замигать индикатор работы виртуальной стены. Когда аккумуляторные батареи зарядятся, индикатор работы будет гореть непрерывно.

Станция зарядки

Слайдер

Штекер

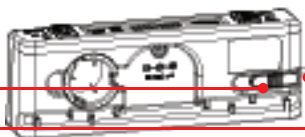

Виртуальная стена

Гнездо для зарядки

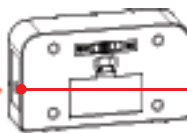

## Приборная панель



### Кнопка включения / выключения прибора

При включении робота-пылесоса индикатор загорается синим цветом. Если во время уборки индикатор мигает красным — это означает, что аккумулятор разрядился.

Во время зарядки аккумулятора индикатор мигает синим цветом. После окончания зарядки индикатор горит постоянно.

После включения робота-пылесоса кнопкой на корпусе в течение 24 часов можно управлять роботом-пылесосом при помощи пульта дистанционного управления. Через 24 часа после того, как роботом не пользовались, он автоматически отключается, и включить после этого робот-пылесос можно только повторным нажатием на кнопку включения, расположенную на корпусе прибора.



### Кнопка Запуска / Остановки

При нажатии кнопки индикатор загорается, робот начинает уборку. При повторном нажатии робот прекратит уборку и индикатор погаснет.



### Индикатор УФ

Включенный индикатор свидетельствует о том, что функция ультрафиолетовой дезинфекции во время работы робота-пылесоса активизирована. Включить и выключить ультрафиолетовую дезинфекцию можно при помощи пульта

дистанционного управления, кнопкой **UV**.



### Индикатор пылесоса

Включенный индикатор свидетельствует о том, что вентилятор пылесоса включен. Включить и выключить вентилятор пылесоса можно при помощи пульта дистанционного управления, кнопкой

**VAC**. При выключенном вентиляторе робот-пылесос осуществляет только подметание пола.



### Индикатор соприкосновения

Включенный индикатор показывает, что активизированы ультразвуковые сенсоры, позволяющие производить уборку без или с минимальным соприкосновением робота с мебелью. Для того чтобы производить уборку вплотную к мебели, данную функцию можно отключить при помощи пульта дистанционного

управления, кнопкой **COLLIDED**.



### Индикатор ошибки

Если робот-пылесос неожиданно остановился и перестал работать, то, вероятно, возникла ошибка. При этом индикатор ошибки загорится красным цветом. На дисплее отобразится код ошибки. Таблицу ошибок можно посмотреть в данной Инструкции в разделе Проблемы / Сообщения об ошибках.



### Цифровой дисплей

Дисплей отображает: Таймер и время работы / Режим работы / Коды ошибок.

## Таймер и время работы

Установить время работы можно при помощи пульта дистанционного управления, кнопкой

**TIMER**. Время работы устанавливается в диапазоне от 10 до 120 минут.



## Режим работы

По умолчанию установлен Автоматический режим уборки.

Также можно установить режим уборки самостоятельно, для этого нужно выбрать режим работы при помощи пульта дистанционного управления, кнопкой **MODE**.

При выборе режима работы на дисплее будет отображаться номер:

«1» — Спираль, «2» — Отражение от преград, «3» — Вдоль стены, «4» — S-образное перемещение (Змейка), «5» — Прямоугольная спираль, «A» — Автоматический режим.

Режим возврата на станцию зарядки.

При нажатии на пульте кнопки **HOME** на дисплее отобразится буква «H» — в это время робот-пылесос производит поиск станции зарядки.

## Пульт дистанционного управления

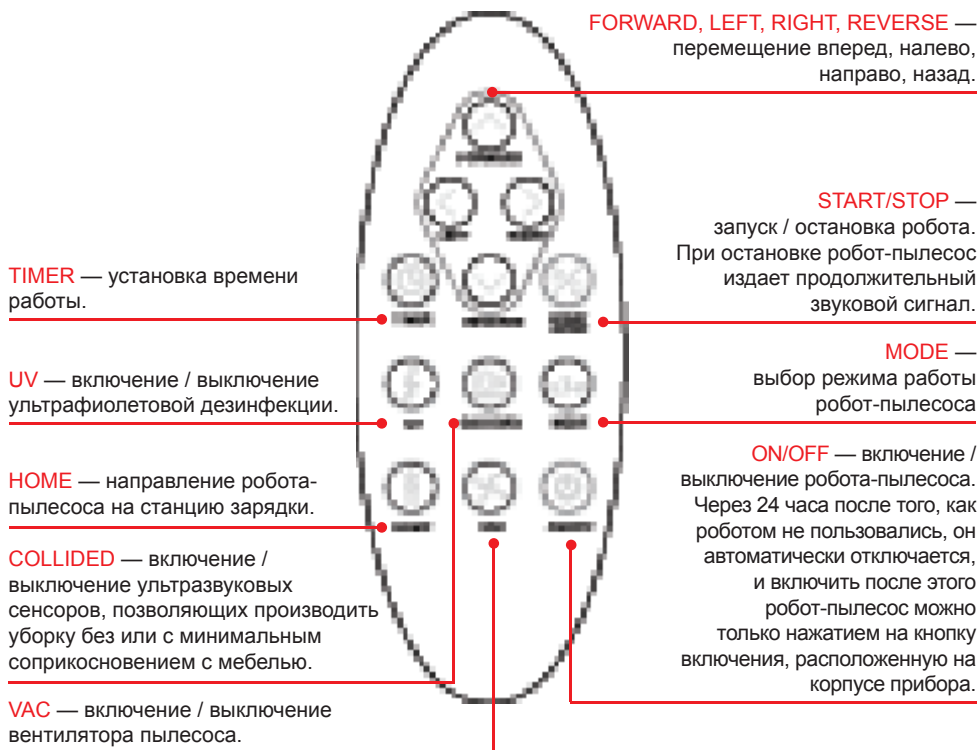

При первом использовании нового пульта или после технического обслуживания робота-пылесоса может потребоваться «знакомство» пульта управления с роботом-пылесосом. Данная процедура описана в разделе «Установка связи между роботом-пылесосом и пультом управления, виртуальной стеной, зарядной станцией».

## Установка связи между роботом-пылесосом и пультом управления, виртуальной стеной, зарядной станцией

При первом использовании нового или дополнительно приобретенного внешнего устройства (пульта дистанционного управления, зарядной станции или виртуальной стены) может потребоваться «знакомство» данного устройства с роботом-пылесосом. Данная процедура описана ниже:

### 1. Перевод робота-пылесоса в режим «знакомства».

Вначале необходимо перевести робот-пылесос в режим «знакомства» с внешними устройствами. Для этого включите робот-пылесос, после чего нажмите и удерживайте кнопку Запуска / Остановки, расположенную на верхней панели робота-пылесоса .

Примерно через 7 секунд после удержания кнопки Запуска / Остановки робот издаст звуковой сигнал, и на дисплее появится надпись «cod», после чего кнопку следует отпустить. Теперь робот находится в режиме «знакомства».

В данном режиме индикаторы на панели робота-пылесоса отображают состояние ячеек памяти. Если индикатор горит, то в ячейке памяти хранится код внешнего устройства, если индикатор не горит — это означает, что ячейка свободна для сохранения нового кода.



— индикатор ячейки памяти отвечающей за Пульт дистанционного управления.



— индикаторы ячеек памяти отвечающие за Станции зарядки (2 шт.).



— индикаторы ячеек памяти отвечающие за Виртуальные стены (3 шт.).

Для выхода из режима «знакомства» выключите и включите робот-пылесос.

### 2. Удаление данных из ячеек памяти (если необходимо).



Если все ячейки памяти соответствующие тому устройству, с которым вы собираетесь познакомиться робот-пылесос, уже заняты, то следует произвести сброс памяти робота-пылесоса. Для этого, находясь в режиме «знакомства», нажмите и удерживайте кнопку Запуска / Остановки, расположенную на верхней панели робота-пылесоса. Через несколько секунд после удержания кнопки Запуска / Остановки робот издаст звуковой сигнал и все индикаторы ячеек памяти погаснут. Теперь все ячейки памяти свободны, следует познакомиться робот-пылесос со всеми внешними устройствами.

### 3. Знакомство внешнего устройства с роботом-пылесосом.

Убедитесь, что робот-пылесос находится в режиме «знакомства» и ячейка памяти соответствующая внешнему устройству, с которым будет производиться знакомство, свободна (см. пункты 1 и 2).

## Знакомство пульта управления

Вытащите батарейку из пульта управления (для этого следует вытянуть отсек с батарейкой, расположенной с обратной стороны пульта в нижней части).

Нажмите и удерживайте на пульте кнопки Вправо  и Влево . Не отпуская кнопки вставьте батарейку в пульт. Робот-пылесос издаст звуковой сигнал, индикатор ячейки памяти загорится. Знакомство произведено.

## Знакомство станции зарядки

Включите станцию зарядки, подключив ее к сети через сетевой адаптер. Нажмите и удерживайте кнопку TIME  на станции зарядки до тех пор, пока робот-пылесос не издаст звуковой сигнал, после чего отпустите кнопку. Знакомство произведено.

## Знакомство с виртуальной стеной

Включите виртуальную стену, индикатор работы виртуальной стены должен гореть. На обратной стороне виртуальной стены располагается отверстие с кнопкой (отверстие диаметром 2 мм справа от отсека для батареек) нажмите кнопку подручным предметом. Робот-пылесос издаст звуковой сигнал, индикатор ячейки памяти загорится. Знакомство произведено.

## Установка и снятие щеток

Перед использованием робота-пылесоса необходимо убедиться, что все щетки стоят на своих местах.

### 1. Установка и снятие боковых щеток.

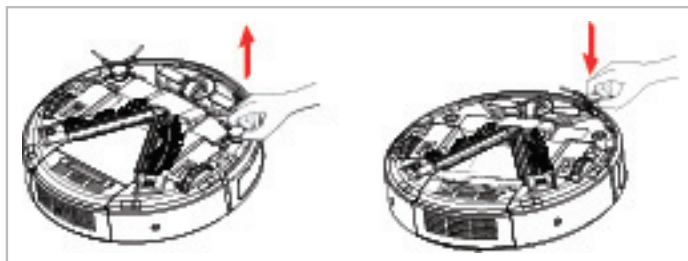

### 2. Установка и снятие нижних щеток.

Белая

Черная

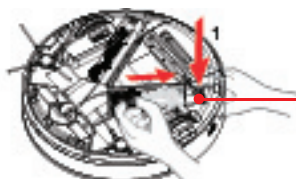



Кнопка  
снятия щетки

- Нажмите специальную кнопку, как показано на рисунке, при этом потяните щетку в сторону кнопки и вытащите её.
- При установке произведите действие в обратном порядке, при этом учитывайте, что цвет той стороны щетки, которая ближе к кнопке, и цвет кнопки должны совпадать (допускаются модификации одноцветных щеток).



### Запуск робота-пылесоса в ручном режиме

1. Убедитесь, что робот-пылесос готов к работе, аккумулятор вставлен и заряжен, щетки, контейнер и фильтры установлены.
2. Включите робот-пылесос кнопкой включения расположенной на корпусе .
3. При необходимости произведите настройку функций уборки, при помощи пульта дистанционного управления (См. разделы Панель управления и Пульт дистанционного управления данной Инструкции).
4. Запустите робот-пылесос кнопкой Запуск / Остановка, расположенной на панели управления робота-пылесоса либо на пульте дистанционного управления .  
Если робот-пылесос находится на станции зарядки, его также можно запустить кнопкой START расположенной на станции зарядки. Для этого нажмите и удерживайте кнопку START примерно 3 секунды пока робот-пылесос не начнет уборку.
5. После окончания уборки пылесос автоматически проследует на станцию зарядки, убедитесь, что станция зарядки подключена и установлена согласно инструкции. Также можно производить зарядку робота-пылесос в ручном режиме (см. раздел инструкции Зарядка робота пылесоса). Принудительно остановить робот-пылесос во время уборки можно нажатием кнопки Запуск / Остановка, расположенной на панели управления робота пылесоса либо на пульте дистанционного управления .

### Программирование запуска робота-пылесоса по расписанию

Функция работы по расписанию настраивается на станции зарядки.

Пользователь может выбрать любые дни недели и время для автоматического запуска робота-пылесоса.

Перед началом настройки убедитесь, что станция зарядки подключена к сети.

## Панель станции зарядки и основные кнопки



### 1. Необходимо установить текущее время и день недели.

Вход в режим установки текущего времени и дня недели осуществляется кнопкой **TIME**.

Во время режима установки времени на дисплее горит надпись **Time setting** и разделитель времени «:» не мигает.

В режиме установки времени следует установить текущий день недели и время используя кнопки **WEEK** — день недели, **HOURL** — часы, **MIN** — минуты. Выход из режима установки времени производится повторным нажатием кнопки **TIME**.

### 2. Установка расписания запуска робота-пылесоса.

Вход в режим установки расписания осуществляется кнопкой . Во время режима установки расписания на дисплее горит надпись **Scheduler** и разделитель времени «:» не мигает.

В режиме установки расписания для начала следует установить дни недели, в которые необходимо производить уборку. Для этого необходимо нажать кнопку **WEEK**, после чего на дисплее загорится надпись **Week** и поочередно начнут мигать дни недели **Mo** (понедельник), **Tu** (вторник), **We** (среда), **Th** (четверг), **Fr** (пятница), **Sa** (суббота), **Su** (воскресенье). Каждый день недели будет мигать **8 секунд**. Чтобы выбрать необходимый день недели необходимо нажать кнопку **Week** в период времени пока мигает необходимый день недели. Таким образом, можно выбрать любую необходимую комбинацию дней недели. По окончании на дисплее будут отражены дни недели, по которым будет производиться уборка.

После установки дней недели используя кнопки **HOURL** — часы, **MIN** — минуты необходимо установить время запуска автоматической уборки.

Выход из режима установки времени производится повторным нажатием кнопки .

При нажатии кнопки **START** на дисплее станции зарядки отобразится надпись **Auto cleaning** — это означает, что включен режим постоянной автоматической уборки помещения. В этом режиме робот-пылесос будет начинать уборку сразу после того как произведет зарядку. Отключить функцию можно повторным нажатием кнопки **START**.



## Очистка

Пылесос можно протирать влажной тряпкой. Не используйте губки (в них много воды) и моющие средства на базе растворителей (они могут повредить поверхность пылесоса).

Держите в чистоте датчики и дисплей устройства. Рекомендуется чистить прибор после каждого использования.

В первую очередь выключите пылесос и отсоедините от зарядного устройства

### Очистка контейнера для мусора и воздушного фильтра

Пожалуйста, следуйте шагам указанным на рисунках.

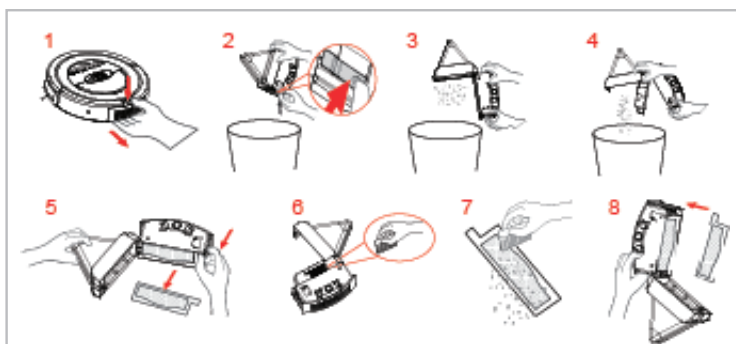

### Мойка контейнера для мусора (при необходимости)

Пожалуйста, следуйте шагам указанным на рисунках.

Нельзя использовать робот-пылесос, пока контейнер для мусора не будет высушен.



### Очистка щеток

Пожалуйста, снимите щетки (процедура описана в разделе Установка и снятие щеток) и следуйте шагам, указанным на рисунках.

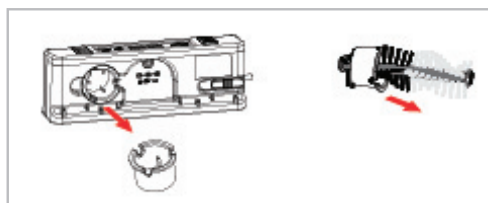



## Проблемы / Сообщения об ошибках

Проблемы	Причины
Пылесос не работает	Пылесос включен? Аккумуляторная батарея установлена, заряжена? Контейнер для мусора установлен? Есть сообщение об ошибке на дисплее пульта дистанционного управления?
Пульт дистанционного управления не работает	Аккумулятор пылесоса, батарейки пульта дистанционного управления заряжены? Пульт слишком далеко от робота-пылесоса? Процедура «знакомства» пульта дистанционного управления и робота-пылесоса проведена (См. раздел «Установка связи между роботом-пылесосом и пультом управления, виртуальной стеной, зарядной станцией»)?
Пылесос не заряжается	Аккумуляторная батарея установлена в роботе-пылесосе? Зарядное устройство подключено? Индикатор зарядки мигает?
Пылесос необычно шумит во время работы	Контейнер для мусора, фильтр, щетки, колеса чистые? Щетки правильно установлены?
Пылесос неожиданно остановился и периодически подает звуковые сигналы	Завершилось время уборки? Ошибка на дисплее? Пылесос застрял, запутался?
Пылесос не реагирует на виртуальную стену	Батареи виртуальной стены заряжены? Виртуальная стена слишком далеко от робота-пылесоса? Процедура «знакомства» виртуальной стены и робота-пылесоса проведена (См. раздел «Установка связи между роботом-пылесосом и пультом управления, виртуальной стеной, зарядной станцией»)?

### Сообщение об ошибке

При любых неописанных в этой инструкции ошибках обращайтесь в сервисный центр.

Код ошибки	Описание ошибки
E1	Нет сигнала с передних датчиков высоты. Очистите датчики / удалите препятствие перед пылесосом.
E2	Нет контакта с поверхностью пола. Очистите датчики / удалите препятствие перед пылесосом, поставьте пылесос на пол.
E3	Бампер в состоянии нажатия. Удалите препятствие перед пылесосом, почистите бампер пылесоса.
E4	Не вставлен контейнер для мусора.
E5	Затруднено вращение левого колеса. Попробуйте самостоятельно очистить колесо или обратитесь в сервисный центр.
E6	Затруднено вращение правого колеса. Попробуйте самостоятельно очистить колесо или обратитесь в сервисный центр.
E7	Затруднено вращение боковых щеток. Снимите и очистите боковые щетки.
E8	Затруднено вращение нижних щеток. Снимите и очистите нижние щетки.
E9	Затруднено вращение мотора пылесборника. Попробуйте произвести полную чистку мусорного контейнера пылесоса.
E10	Проблемы с зарядкой аккумулятора. Проверьте установку аккумуляторной батареи, попробуйте произвести зарядку от сетевого адаптера напрямую.
E11	Перегрев аккумуляторной батареи. Выключите прибор, вытащите аккумуляторную батарею после охлаждения аккумуляторной батареи продолжите пользоваться прибором. При повторном появлении ошибки обратитесь в сервисный центр.



[www.CleverClean.com](http://www.CleverClean.com)  
[www.CleverClean.ru](http://www.CleverClean.ru)