

**VORTEX™<sup>3</sup>**  
**VORTEX™<sup>3</sup> 4WD**  
**VORTEX™<sup>4</sup>**

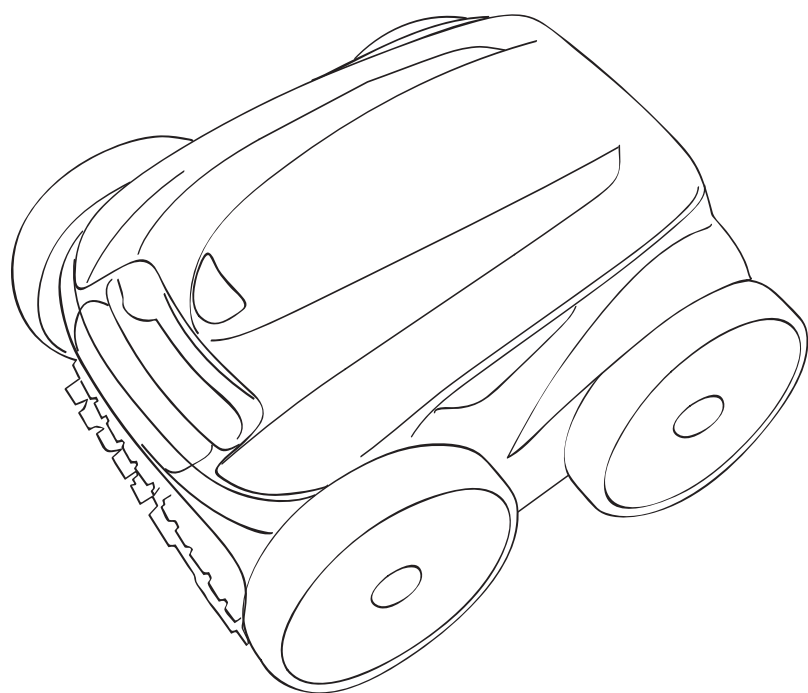

Инструкция по установке и эксплуатации  
Русский

**RU**

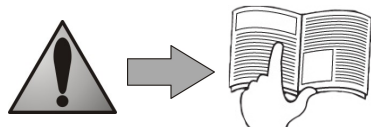

# Оглавление

<b>1</b>	<b>МЕРЫ ПРЕДОСТОРОЖНОСТИ ПЕРЕД ИСПОЛЬЗОВАНИЕМ .....</b>	<b>2</b>
	1.1. ПРАВИЛА ТЕХНИКИ БЕЗОПАСНОСТИ .....	2
	1.2. СОДЕРЖИМОЕ КОМПЛЕКТА ПОСТАВКИ.....	2
	1.3. СБОРКА ТРАНСПОРТИРОВОЧНОЙ ТЕЛЕЖКИ .....	2
<b>2</b>	<b>ЭКСПЛУАТАЦИЯ .....</b>	<b>3</b>
	2.1. СОВЕТЫ ПО ЭКСПЛУАТАЦИИ.....	3
	2.2. ПОГРУЖЕНИЕ РОБОТА.....	4
	2.3. ПОДКЛЮЧЕНИЕ К ИСТОЧНИКУ ПИТАНИЯ .....	4
	2.4. ПРОГРАММИРОВАНИЕ ЦИКЛОВ ОЧИСТКИ .....	4
	2.5. РЕЖИМ ДИСТАНЦИОННОГО УПРАВЛЕНИЯ (VORTEX™4).....	6
	2.6. ЗАПУСК С ВЫДЕРЖКОЙ ВРЕМЕНИ (VORTEX™4) .....	6
<b>3</b>	<b>ОЧИСТКА И ОБСЛУЖИВАНИЕ .....</b>	<b>7</b>
	3.1. ОЧИСТКА ФИЛЬТРА .....	7
	3.2. ОЧИСТКА И ХРАНЕНИЕ РОБОТА.....	7
<b>4</b>	<b>ЗАМЕНА АКСЕССУАРОВ.....</b>	<b>8</b>
	4.1. ЗАМЕНА ЩЕТОК .....	8
	4.2. ЗАМЕНА ШИН.....	8
<b>5</b>	<b>УСТРАНЕНИЕ НЕИСПРАВНОСТЕЙ .....</b>	<b>9</b>
	5.1. Робот не прилегает плотно к дну бассейна .....	9
	5.2. Робот не поднимается по стенкам .....	9
	5.3. При запуске робот не двигается .....	9
	5.4. Световые индикаторы программы I и программы II поочередно мигают .....	9
<b>6</b>	<b>ТЕХНИЧЕСКИЕ ХАРАКТЕРИСТИКИ .....</b>	<b>10</b>
<b>7</b>	<b>ГАРАНТИИ .....</b>	<b>10</b>
<b>8</b>	<b>РЕГИСТРАЦИЯ ОН-ЛАЙН .....</b>	<b>12</b>
<b>9</b>	<b>ДЕКЛАРАЦИЯ О СООТВЕТСТВИИ .....</b>	<b>12</b>

Пожалуйста, внимательно прочтите это руководство перед использованием, проведением технического обслуживания или ремонта данного прибора!

Знак  указывает на важную информацию, которая должна быть принята во внимание во избежание риска получения травм или повреждения прибора.

Знак  указывает на полезную информацию.

Изображения, представленные в данном руководстве, носят исключительно информационный характер.

**1.1. ПРАВИЛА ТЕХНИКИ БЕЗОПАСНОСТИ**

- Не устанавливать блок управления на затопляемом месте.
- Если случайно блок управления упал в воду, нужно обязательно вынуть вилку из розетки перед тем, как вынимать блок из воды.
- Во избежание риска поражения электрическим током, никогда не открывайте блок электронного управления. Обратитесь к квалифицированному специалисту.
- Никогда не пытайтесь самостоятельно ремонтировать кабель питания. Обратитесь к вашему дистрибутору для его замены на оригинальную деталь для безопасного использования.
- Отключайте кабель питания перед очисткой, проведением технического или сервисного обслуживания и после каждого использования.
- Во избежание несчастного случая не играйте с роботом или кабелем.

**1.2. СОДЕРЖИМОЕ КОМПЛЕКТА ПОСТАВКИ**

Комплект поставки должен содержать следующее:

- робот; транспортировочная тележка; блок управления; инструкция по эксплуатации; и пульт дистанционного управления (только для Vortex™4).

Убедитесь, что прибор не получил повреждений при транспортировке (удары, сломанные детали, т.д.) Если вы заметили мельчайший дефект, свяжитесь с Вашим дистрибутором незамедлительно и до использования робота.

**1.3. СБОРКА ТРАНСПОРТИРОВОЧНОЙ ТЕЛЕЖКИ**

- a) вставьте верхние трубки (1) и (2) в нижнюю часть тележки (13). **Схема 1.** Ручки должны быть направлены в сторону крючка-держателя кабеля, как показано на **схеме 1-а**.

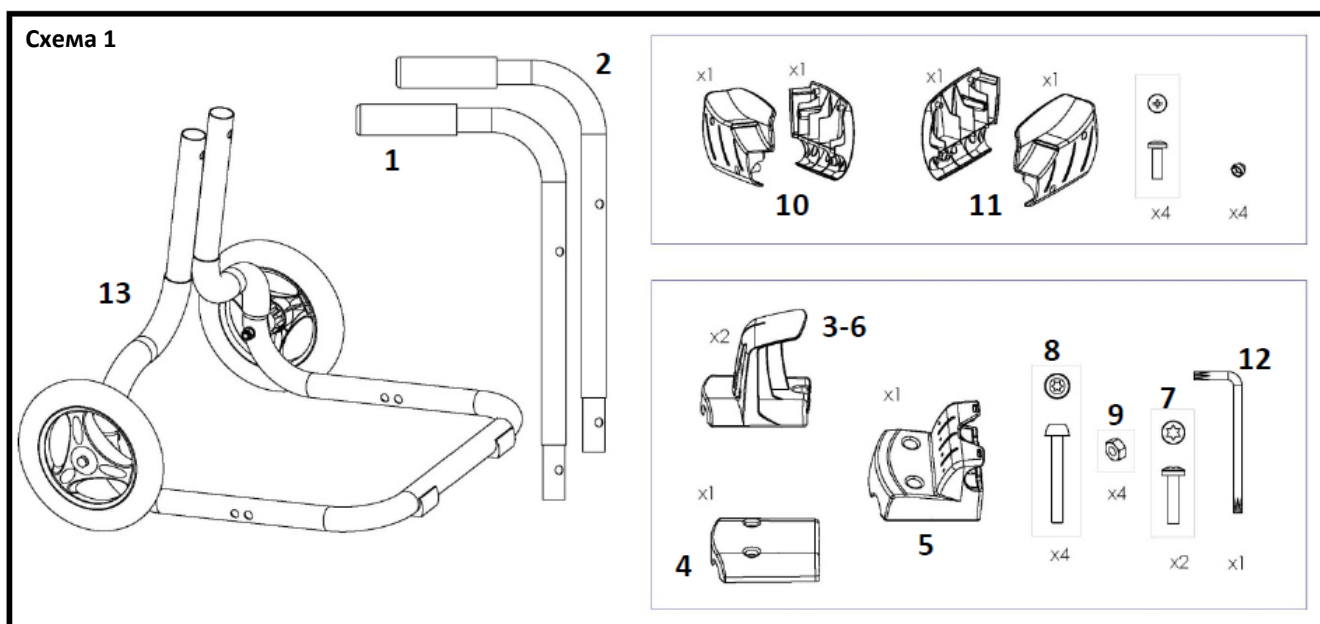

- b) Установите крючок-держатель кабеля (3) и его крышку (4) на нижнюю часть тележки. **Схема 2.**



- c) Вставьте 2 длинных винта (8) в крышку, удерживая гайки (9) в крючке-держателе кабеля, и завинтите их с помощью ключа (12).

- d) Вставьте винт (7) в нижнюю часть держателя кабеля и завинтите его с помощью ключа (12). **Схема 2.**

- e) Установите крючок-держатель кабеля (6) и крючок-держатель блока управления (5) на верхнюю часть трубок, вставьте длинные винты (8) в держатель блока управления (5), удерживая гайки (9) в держателе кабеля и завинтите их с помощью ключа (12).

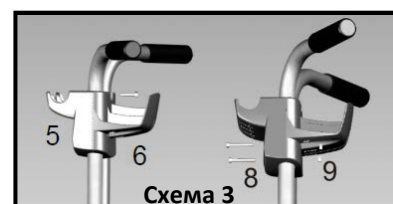

- f) Вставьте маленький винт (7) в верхнюю часть держателя кабеля и завинтите его с помощью ключа (12). **Схема 3.**

- g) Установите 2 колпака на колеса, как показано на **схеме 4**.  
 h) Установите клинья (10) и (11) с помощью 4 винтов, обращая внимание на стрелки и направление, **схема 5 или 6** (в зависимости от модели). Используйте крестообразную отвёртку.



Схема 5 = Vortex™ 3, Vortex™ 4



Схема 6 = Vortex™ 3 4WD

## 2 ЭКСПЛУАТАЦИЯ

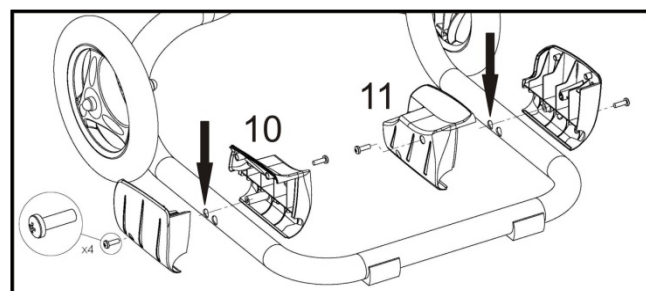
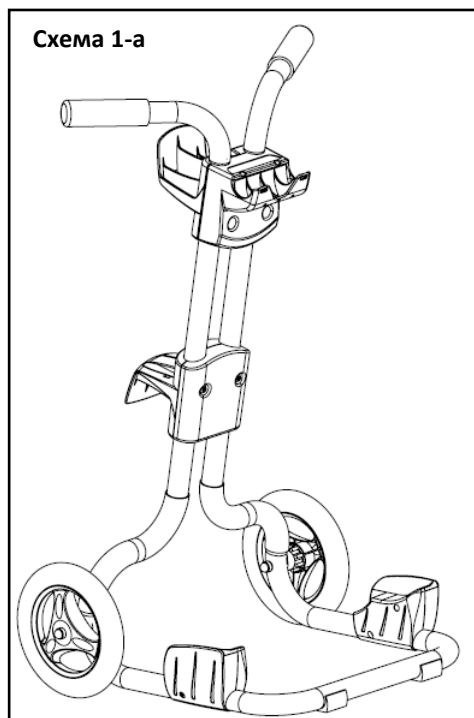
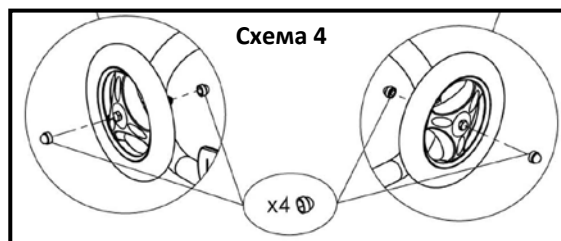
### 2.1. СОВЕТЫ ПО ЭКСПЛУАТАЦИИ

- Робот должен работать в воде бассейна, имеющей следующие показатели: Хлор < 3 мг/л, значение pH между 6,8 и 7,6, температура от 10°C до 35°C.
- Используйте робот-очиститель как можно чаще. Вы сможете в полной мере насладиться чистым бассейном, и фильтрующий мешок будет засоряться медленнее.
- Когда бассейн очень загрязнен, особенно перед первым использованием, уберите очень крупный мусор с помощью сачка, чтобы оптимизировать качество работы робота.
- Уберите термометры, игрушки и другие предметы, которые могут вывести робот из строя.
- Погрузите робот в воду перед тем, как запустить цикл очистки.
- Не оставляйте робот постоянно в воде.
- Выньте робот из воды и установите его на транспортировочную тележку сразу после использования, чтобы не деформировать гибкие желобки, расположенные на входе фильтра.
- Никогда не накрывайте блок управления во время работы робота.
- Не оставляйте блок управления под прямыми солнечными лучами после использования робота.
- Если часть бассейна не очищена должным образом, изменяйте место погружения робота в бассейн, пока не найдете оптимальное положение.
- На поведение робота оказывает большое влияние спутывание кабеля. Растягивайте кабель на солнце и распутывайте его время от времени, чтобы он принял свою первоначальную форму.
- На поведение робота могут влиять струи из нагнетательных форсунок, в частности во время работы фильтра-насоса. В этом случае, мы советуем запустить робот, когда фильтр-насос не работает.

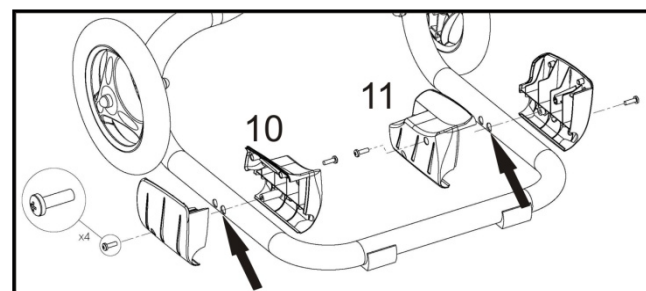

**Не используйте робот во время проведения шокового хлорирования в бассейне!**

## 2.2. ПОГРУЖЕНИЕ РОБОТА

Запрещается купаться во время нахождения робота-очистителя в бассейне.

Погрузите робот в воду (Схема 7-1) вертикально и слегка подвигайте (7-2) чтобы воздух, находящийся в роботе, вышел.

Схема 7

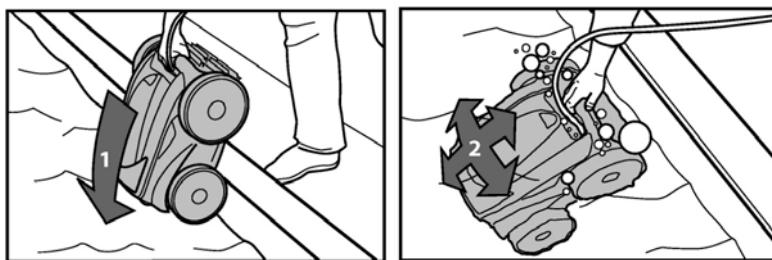

Прибор должен сам опуститься на дно бассейна. Растяните кабель по поверхности бассейна. Для оптимальной работы мы рекомендуем установить тележку с блоком управления посередине длины бассейна.



Схема 8

## 2.3. ПОДКЛЮЧЕНИЕ К ИСТОЧНИКУ ПИТАНИЯ



Схема 9

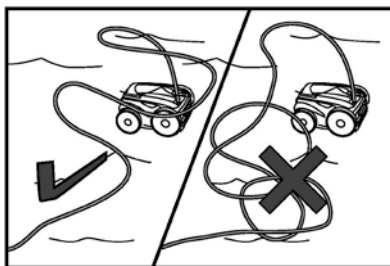

- Расположите блок управления на расстоянии минимум 3,5 метра от края бассейна, избегая прямого попадания солнечных лучей на блок управления; он может быть поставлен на пол или повешен на тележку.
- Подключите кабель робота к блоку управления (Схемы 9-1 и 9-2) и зафиксируйте разъем: плотно завинтите кольцо, поворачивая его по часовой стрелке. Убедитесь, что разъем хорошо воткнулся. В противном случае повторите операцию (9-2).
- Подключите кабель питания. Подключайте блок управления только к розетке с устройством дифференциальной защиты, рассчитанным на ток утечки максимум 30 мА (если сомневаетесь, обратитесь к квалифицированному электрику). Удостоверьтесь, что розетка постоянно и легко достижима.

Если вы используете удлинитель для подключения вашего робота-очистителя к источнику питания, убедитесь, что блок управления находится на расстоянии не менее 3,5 метров от края бассейна.

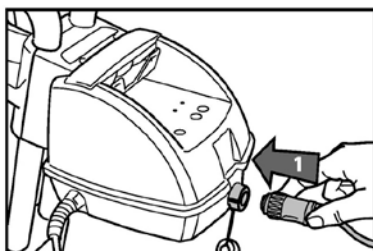
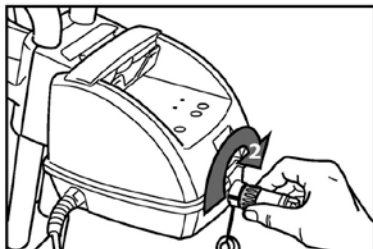
## 2.4. ПРОГРАММИРОВАНИЕ ЦИКЛОВ ОЧИСТКИ

### 2.4.1. Описание кнопок и индикаторов



**Программа I:** Максимальная очистка дна и нижней части стенок. **Продолжительность 1ч.30 мин.**

**Программа II:** Интенсивная очистка дна и стенок до линии воды. **Продолжительность 2ч.30 мин.**

**Кнопка OFF:** позволяет отключить электропитание робота по окончании цикла.

### ИСКЛЮЧИТЕЛЬНО ДЛЯ РОБОТОВ VORTEX™4:



Уменьшает время очистки на 30 мин



Увеличивает время очистки на 1 час



## 2.4.2. Ввод в эксплуатацию

- При подаче напряжения, блок управления находится в режиме ожидания.

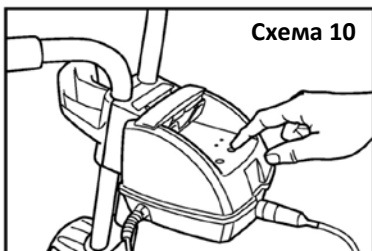



- Запуск робота производится нажатием на кнопку, соответствующую одной из 2 программ очистки. (Схема 10). Загорается сигнальный индикатор, расположенный над выбранной программой. Робот начинает работать через несколько секунд и самостоятельно вычисляет траекторию очистки.
- Программу очистки можно изменить в любой момент, когда робот находится в процессе работы. Достаточно нажать на кнопку, соответствующую другой программе (I или II). Заново запустится полная программа очистки.

### ИСКЛЮЧИТЕЛЬНО ДЛЯ РОБОТОВ VORTEX™4:

- В зависимости от степени загрязненности бассейна можно изменить продолжительность очистки, нажав на кнопку . Можно увеличить время очистки на 1 час или уменьшить на 30 минут, нажав 2<sup>ой</sup> раз.

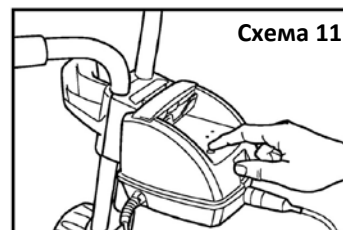
Нажатие  в третий раз позволяет вернуться к первоначальному предопределенному времени очистки (1ч.30мин или 2ч.30мин). При каждом новом запуске прибор восстанавливает последние использованные параметры.



- Для остановки робота во время исполнения программы нажмите на кнопку . Схема 11.



### Примечания:

Нажатие на кнопку, соответствующую выполняемой программе, не будет иметь никакого эффекта. По окончании программы робот останавливается, но все еще остается под напряжением. Нажмите на

кнопку , чтобы отключить электропитание робота. Принимая во внимание широкий спектр форм и размеров лестниц, возможно, что роботу будет сложно очистить все ступени. Когда робот спускается вдоль стенки бассейна, он может оторваться от нее.

Мощность всасывания робота снижается в течение фазы заднего хода. Некоторые частицы мусора могут остаться не засосанными в течение этой фазы.

Если робот всасывает воздух на линии воды, срабатывает специальная защита, и робот опускается на дно через несколько секунд.

Робот имеет тенденцию переворачиваться и плавать на поверхности в течение нескольких секунд, это не является неисправностью, он возвращается вскоре в свое нормальное положение.

Если бассейн оборудован сигнализацией, настоятельно рекомендуется хорошо заполнить бассейн водой, чтобы робот не касался сигнализации, что могло бы ее повредить. Также настоятельно рекомендуется держать покрывало бассейна открытым при использовании робота для очистки в режиме «дно и стенки». Исключительно в режиме «только дно», если нет риска повреждения покрывала.

## 2.4.3. End of program

### VORTEX™3, VORTEX™ 3 4WD

- Робот останавливается, и сигнальный индикатор, соответствующий программе, продолжает гореть; по окончании цикла робот должен охладиться в течение 15 минут, чтобы избежать повреждений в соединениях; по истечении 15 минут сигнальный индикатор мигает, указывая на то, что робот может быть вынут из бассейна.

- Затем нажать на кнопку . Схема 12.

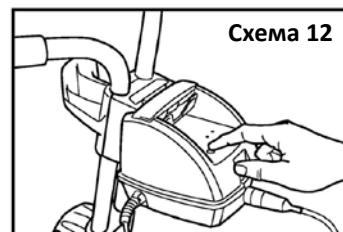

### VORTEX™4

- Робот останавливается и 4 диодных индикатора мигают попеременно. Подождать 15 минут перед тем, как вынуть робот из бассейна; это время охлаждения, необходимое чтобы избежать возможных повреждений в соединениях.

- Затем нажать на кнопку . Схема 12.



**Подждать примерно четверть часа после окончания программы, перед тем как вынимать робот из воды.**

- Для запуска новой программы после остановки робота нажмите на соответствующую кнопку.

Перед тем как вынуть робот из бассейна, разъедините питающий кабель и отсоедините плавающий кабель от блока управления. Медленно подтяните робот к себе за плавающий кабель (Схема 13-1).



Схема 13

Как только робот находится в пределах досягаемости, возьмитесь за его ручку (13-2) и медленно выньте его из воды, позволяя вытечь воде, находящейся в роботе (13-3).

**Не тяните за кабель при вынимании робота из воды.**

## **2.5. РЕЖИМ ДИСТАНЦИОННОГО УПРАВЛЕНИЯ (VORTEX™4)**

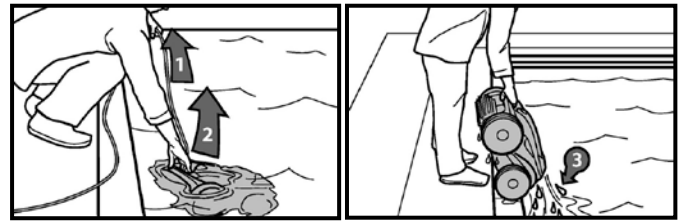
Роботом можно управлять с помощью пульта дистанционного управления.

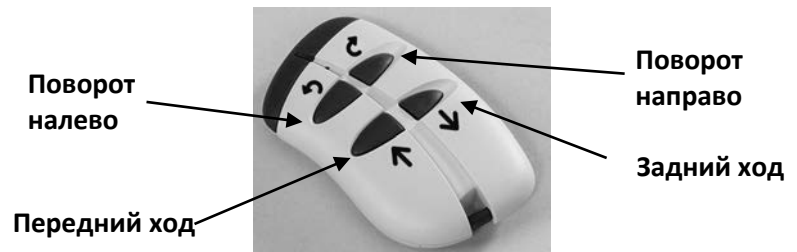

На пульте имеются 4 кнопки:



Для использования пульта дистанционного управления нужно нажать на одну из его кнопок, когда робот находится в процессе функционирования в бассейне. Короткое нажатие на кнопки «вперед» и «назад» заставит робота двигаться вперед или назад. Удерживая зажатой кнопку «направо» или «налево», вы будете поворачивать робота.





В течение его использования 2 диодных индикатора  поочередно мигают.

Чтобы вернуться в автоматический режим, достаточно:



- Не нажимать на кнопки пульта дистанционного управления в течение как минимум 45 секунд..
- Нажать на кнопки  или .

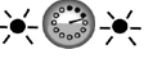

### **2.5.1. Процедура синхронизации**

В случае замены блока управления или пульта дистанционного управления, синхронизируйте эти два элемента:



- Подсоедините робот к блоку управления, затем подключите блок управления к источнику питания.
- Нажимайте в течение более 6 секунд на  +  пока не зажгутся одновременно 2 светодиодных индикатора .
- Удерживайте зажатой кнопку  пульта дистанционного управления.
- Правый светодиод мигнет 5 раз . Затем 2 светодиода загорятся одновременно: .
- Как только светодиоды погаснут, пульт дистанционного управления будет синхронизирован.

## **2.6. ЗАПУСК С ВЫДЕРЖКОЙ ВРЕМЕНИ (VORTEX™4)**

Если блок управления подключен к таймеру (реле времени с часовым механизмом), робот запустит цикл очистки  или , выбранный заранее.

Это может быть цикл "только дно"  или цикл "дно и стенки" : светодиод программы мигает. Продолжительность очистки 2 ч.30мин, вне зависимости от выбранного цикла. Запрограммируйте таймер на минимальное время работы 3 часа.

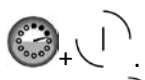
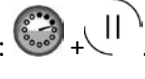
### 2.6.1. Процедура активации запуска с выдержкой времени

- Подключите блок управления к источнику питания.
- Для автоматического запуска цикла «**только дно**», нажмите (дольше 3 секунд) на: .
- Для автоматического запуска цикла «**дно и стенки**», нажмите (дольше 3 секунд) на: .
- 2 светодиода загорятся одновременно: .
- При последующей подаче напряжения в выбранное время робот запустится автоматически.

### 2.6.2. Процедура отмены запуска с выдержкой времени

- Подключите блок управления к источнику питания. Нажмите (дольше 6 секунд) на кнопку .
- 2 светодиода загорятся одновременно: .

## 3

## ОЧИСТКА И ОБСЛУЖИВАНИЕ

### 3.1. ОЧИСТКА ФИЛЬТРА

Мы рекомендуем очищать фильтр после каждого использования.

 **Напоминание:** удостоверьтесь, что кабель питания отсоединен от питающей розетки или плавающий кабель отсоединен от блока питания.

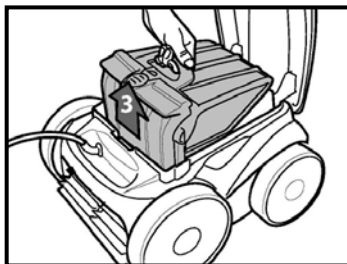
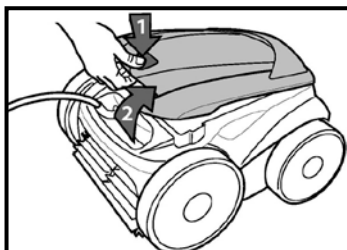

- Нажмите на кнопку (Схема 14-1) на крышке доступа к фильтру.
- Откройте крышку (14-2) полностью до вертикального положения.
- Выньте держатель фильтра и фильтр, используя его ручку (14-3).
- Нажмите на кнопку держателя фильтра (14-4) и затем наклоните фильтр назад (14-5).

- Отделите фильтр от его держателя (14-6).
- Очистите фильтр и сполосните его в проточной воде (Схема 14-7).
- Промойте также держатель фильтра и удалите застрявший внутри мусор.
- Поместите фильтр в его держатель и установите их в работе.
- Закройте крышку и убедитесь, что она плотно зафиксирована.

Схема 14

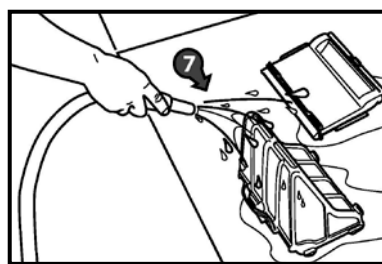
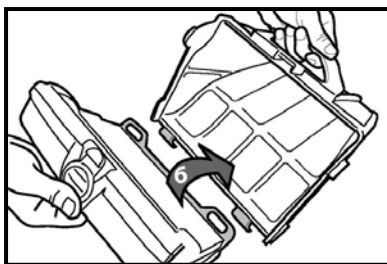
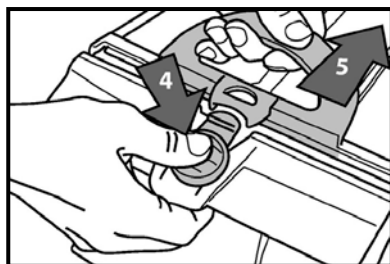

### 3.2. ОЧИСТКА И ХРАНЕНИЕ РОБОТА

Робот нужно регулярно мыть в чистой или немного мыльной воде, не используя такие растворители как трихлорэтилен или его эквивалент. Промойте робот тщательно в чистой воде. Не оставляйте робот сохнуть на солнце на краю бассейна.

Робот должен храниться на предназначенной для его хранения тележке, таким образом, он сохнет быстрее.



Установите задние колеса на клинья (Схема 15-1). Наклоните прибор и затем подтолкните его назад, пока он не встанет на свое место для хранения (15-2).



Схема 15

1

Напоминание: кабель робота должен быть отсоединен от блока управления перед тем, как вы будете вынимать робот из бассейна. Намотайте кабель робота на крючки, расположенные на задней части тележки.

### 3.3. РЕУТИЛИЗАЦИЯ

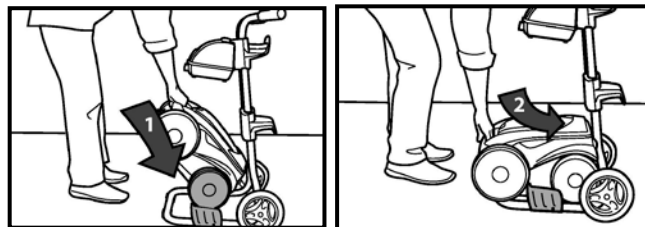

Ваш прибор достиг конца своего работоспособного цикла. Вы хотите его выбросить или заменить. Не выбрасывайте его в мусорное ведро, ни в контейнер раздельной сортировки мусора вашего города. Этот знак на новом приборе обозначает, что данное оборудование не должно быть выброшено, а передано для повторного использования или переработки. Если он содержит какие-либо потенциально опасные для окружающей среды вещества, они будут устранены или нейтрализованы.

Узнайте у вашего дистрибутора об условиях реутилизации и об организациях, которые занимаются переработкой данных приборов.

4

## ЗАМЕНА АКССУАРОВ

### 4.1. ЗАМЕНА ЩЕТОК

Робот оснащен щетками из ПВХ. На них имеются индикаторы износа (Схема 16). Чтобы сохранить оптимальное качество работы вашего робота, нужно заменять щетки, как только один из индикаторов износа достигнут (даже если износ пластинок неравномерен).

Мы рекомендуем сменять щетки каждые 2 года.

Чтобы снять изношенные щетки, выньте пластинки из отверстий, в которые они вставлены (Схема 17).

Чтобы установить новые щетки, вставьте край без вкладки под держатель щетки (Схема 18-1).

Раскатайте щетку вокруг держателя и просуньте вкладки в крепежные отверстия. Потяните за край каждой вкладки (18-2), чтобы ее отворот прошел сквозь отверстие. Обрежьте вкладки ножницами, чтобы они были на одном уровне с остальными пластинками. Возобновите эти действия для второй щетки.



Схема 18

### 4.2. ЗАМЕНА ШИН

#### 4.2.1. Снятие старых шин

Потяните за заднюю сторону изношенной шины (Схема 19-1), чтобы вытащить борт шины из колеса. Удалите старую шину (19-2).

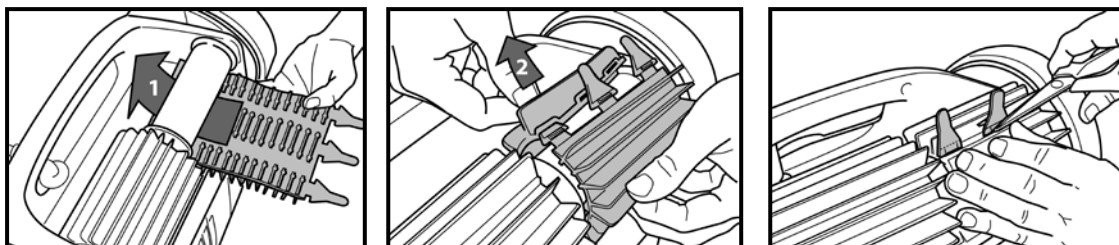
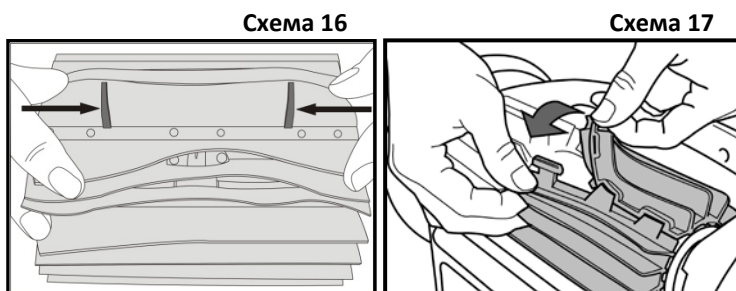

Схема 19

#### 4.2.2. Установка новых шин

Положите шину на колесо (**Схема 20-1**). Обратите внимание на направление шины: отметка «inside» на бандажах должна находиться внутри колеса.

Положите часть шины на колесо и вставьте борт шины в канавку колеса (**20-2**).

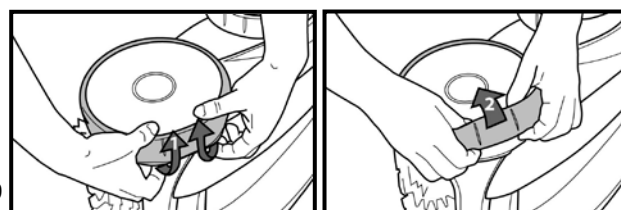
Натяните оставшуюся часть шины на колесо и удостоверьтесь в том, что борта шины хорошо вошли в канавку колеса (**20-3**).

Поправьте борт внутренней части шины на канавке колеса (**20-4**). Поворачивайте колесо при необходимости.



Схема 20

## 5

### УСТРАНЕНИЕ НЕИСПРАВНОСТЕЙ

#### **5.1. Робот не прилегает плотно к дну бассейна**

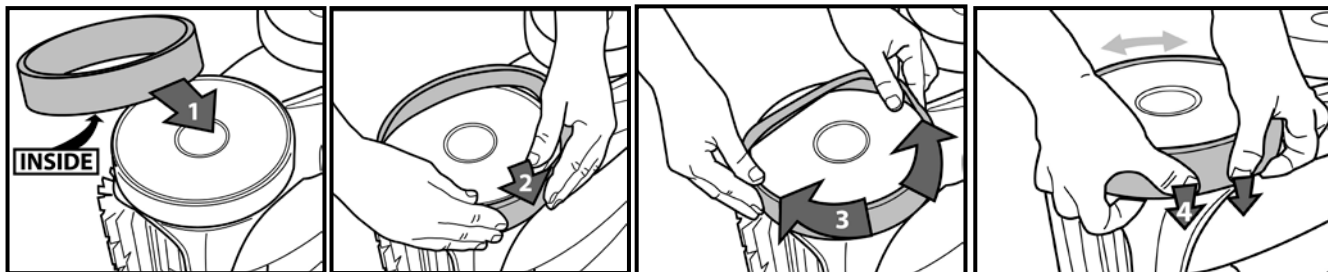
В корпусе прибора остался воздух. Повторите операции погружения, строго соблюдая инструкции, указанные в разделе «Погружение робота» (§2.2)

#### **5.2. Робот не поднимается по стенкам**

Это может быть вызвано 2 причинами:

- Фильтр заполнен или загрязнен: просто очистите его;
- Несмотря на то, что вода кажется чистой, в бассейне присутствуют микроскопические водоросли, невидимые для человеческого глаза. Они делают стенки бассейна скользкими, что не позволяет роботу подниматься. Проведите шоковое хлорирование и понизьте слегка уровень pH. Не оставляйте робот в воде во время шоковой обработки.

#### **5.3. При запуске робот не двигается**

- Проверьте, есть ли ток в розетке, к которой подключен блок управления.
- Убедитесь, что одна из 2 программ запущена, и индикатор выбранной программы загорелся.

**Обратитесь к дистрибутору, если проблема не устранена.**

#### **5.4. Световые индикаторы программы I и программы II поочередно мигают**

- Отсоедините кабель питания от розетки и подождите 20 секунд перед повторным подключением.
- Убедитесь, что мусор не мешает вращению щеток и / или пропеллера.
- Очистите фильтр.
- Запустите затем новую программу очистки. **Обратитесь к дистрибутору, если проблема не устранена**

Мигающий индикатор означает наличие различных проблем, связанных с блоком управления или роботом. Эти проблемы не обязательно свидетельствуют о серьезной поломке прибора.

Нажмите на кнопку  для выключения мигающего индикатора. Затем запустите новый цикл:

- Если робот функционирует без проблем в течение примерно 5 минут, значит, это была несерьезная неисправность.
- Если индикатор все еще мигает, проверьте робот, следуя процедуре, описанной ниже.
- Если индикатор продолжает мигать после проверки, свяжитесь с дистрибутором.

 Ни в коем случае не открывайте блок управления.

**Проблема:** Индикатор начинает мигать сразу же после запуска прибора (< 20 секунд)

**Решение:**

- Проверьте, подключен ли плавающий кабель к блоку управления.
- Отсоедините плавающий кабель от блока управления и подключите его заново.
- Убедитесь, робот правильно погружен в воду.
- Затем запустите новый цикл и проверьте, что вращаются пропеллер (вода выходит из задней части робота) и колеса (два колеса = Vortex™ 3 и Vortex™ 4; 4 колеса =Vortex™ 3 4WD).
- Если пропеллер не вращается, проверьте, не заблокирован ли он мусором.

**Порядок действий:**

- Убедитесь, что кабель блока управления отключен от электрической сети или плавающий кабель отключен от блока управления.
- Поднимите крышку. Выньте фильтр.



Схема 21

- Ослабьте винт, удерживающий решетку. (Схема 21-1).
- Нажмите на края решетки (21-2), поднимая ее вверх (21-3).
- Поднимите край направляющей лопатки (21-4), одновременно вынимая ее (21-5).
- Очистите пропеллер или направляющую лопатку, затем установите их на место внутри робота.
- Снова проверьте функционирование робота в бассейне: если пропеллер не вращается, **свяжитесь с дистрибутором**.
- Если одно из колес не вращается, **свяжитесь с дистрибутором**.

**Проблема:** Индикатор начинает мигать в течение цикла очистки.

- Индикатор начнет мигать, если робот всасывает воздух в течение 60 секунд.

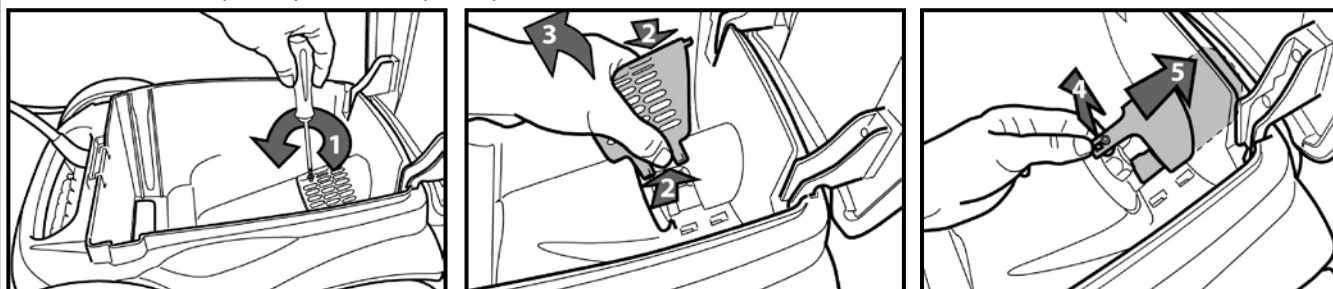
**Решение:**

- Заново погрузите робот в бассейн.

## 6 ТЕХНИЧЕСКИЕ ХАРАКТЕРИСТИКИ

Рабочее напряжение электрошкафа: 220-240 VAC ; 50 Гц	Вес робота: 9,5 кг
Рабочее напряжение робота: 30 VDC	Вес с упаковкой: 19 кг
Потребляемая мощность: 150 W максимум	Ширина очистки: 270 мм
Длина кабеля: 18 м или 21 м (Vortex™4)	Производительность насоса: 16 м3/ч
Размеры робота (Д х Г х В): 43 х 48 х 27 см	Длительность циклов: 1ч30 и 2 ч30
Размеры упаковки (Д х Г х В): 56 х 56 х 56 см	

## 7 ГАРАНТИИ

**Принцип**

Если иное не предусмотрено договором, мы гарантируем исправную работу новых Продуктов. Мы гарантируем, что наши Продукты соответствуют их техническим характеристикам и не имеют дефектов материала или изготовления.

В любом случае данная гарантия ограничена по нашему усмотрению. По ней гарантируется либо ремонт или замена на новый или восстановленный Продукт, либо возврат денег за Продукты, признанные нами дефектными. Мы берем на себя расходы на доставку отремонтированного или замененного Продукта, доставленного нашему Клиенту, за исключением расходов на рабочий труд, транспортные расходы и / или расходы на размещение, понесенные в результате ремонта, произведенного за пределами Метрополии Франции, а также за исключением возмещения ущерба.

Любой возврат Продукта должен быть предварительно разрешен нами. Не принимается никакой автоматический возврат, производимый по инициативе нашего Клиента.

В частности, гарантия будет применена к запасным частям только после проведения анализа и проверки нашей компанией возвращенных запасных частей и принятия решения об их замене.

В любом случае, гарантия продавца, предусмотренная законодательством, продолжает действовать.

Для того чтобы воспользоваться гарантией, наш Клиент и конечный Пользователь должны соблюдать следующие параметры, касающиеся водного баланса бассейна:

- рН:  $6.8 < \text{pH} < 7.6$
- свободный хлор (\*):  $< 3,0 \text{ мг/л}$
- содержание брома (\*):  $< 5.0 \text{ мг/л}$
- стабилизатор (если используется):  $< 75 \text{ мг/л}$
- общее количество растворенных металлов (железо, марганец, медь, цинк ...):  $< 0.1 \text{ мг/л}$

(\*): *Роботы-очистители должны быть вынуты из бассейна перед проведением шоковой обработки.*

Примечание: Запрещается использование воды из скважины и / или колодца.

### **Общие ограничения**

Данная гарантия не распространяется на видимые дефекты, то есть заметные дефекты внешнего вида, о которых Клиент не сообщил при принятии Продукта во время доставки.

Гарантия также не распространяется на дефекты или повреждения, полученные вследствие несоответствия Продукта потребностям конечного Пользователя, нормального износа, небрежности, неправильной установки или использования, несоответствующего рекомендациям, упомянутым в руководстве по эксплуатации прибора, недостаточного ухода и / или неправильной манипуляции, неправильного хранения, и / или исследований, инструкций и / или технических характеристик, исходящих от нашего Клиента. Любые изменения, вносимые Клиентом, конечным Пользователем или третьим лицом, автоматически аннулируют гарантию в полном объеме. То же самое происходит, если оригинальные детали были заменены запасными частями, которые мы не продаем. Клиент должен удостовериться в совместимости наших Продуктов с прочим оборудованием своего бассейна, обратившись к соответствующим производителям, а также в соблюдении правил монтажа и эксплуатации для правильного функционирования всей системы.

В случае возврата Продукта, все транспортные расходы, будут возложены на конечного Пользователя, за исключением расходов, указанных в пункте 2 настоящей статьи.

Иммобилизация и невозможность использования прибора в результате ремонта не дает права на компенсацию.

Данная гарантия недействительна в случае неуплаты или несвоевременной оплаты за соответствующий Продукт нашим Клиентом.

### **Гарантийный период**

Дата, указанная в счете за продажу нового Продукта нашим Клиентом конечному Пользователю, определяет начало гарантийного периода. Этот документ необходимости в качестве доказательства покупки для эффективности гарантии. В противном случае Клиент возьмет на себя полные затраты, связанные с претензиями конечных Пользователей по гарантийным обязательствам после истечения срока действия гарантии.

Ремонт и /или замены, произведенные в соответствии с условиями данной гарантии, ни в коем случае не продлят или возобновят ее срок.

### **Специальные условия для продуктов гаммы электрических роботов**

Мы гарантируем, что каждый Продукт соответствует его техническим характеристикам и не имеет дефектов материала или изготовления, и что он соответствует эволюции техники и признанным техническим правилам, действующим на момент реализации на рынке.

Последующие изменения, внесенные в наши Продукты (улучшения или изменения, сделанные в рамках технического развития продукта) не приведут ни к какому вмешательству с нашей стороны.

Гарантия не распространяется на:

- Нормальный износ таких деталей как шины, гусеницы, щетки, ремни, щетки, шестерни или фильтр.
- Электрические неполадки, вызванные грозovým разрядом или неправильным электрическим подключением.
- Поломки, связанные с ударами, неправильным использованием или несоответствующим уходом (включая робот, аксессуары и кабели).

Гарантийный срок на всю гамму - 2 года, начиная с даты, указанной в счете за продажу нового Продукта нашим Клиентом конечному Пользователю.



Все заявки по гарантии должны быть направлены вашему дилеру.  
Мы рекомендуем сохранить чек - фактуру покупки для любой последующей починки вашего



#### **ВНИМАНИЕ: ИСПОЛЬЗОВАНИЕ РОБОТОВ VORTEX™ 3, VORTEX™ 4 и VORTEX™ 3 4WD В БАССЕЙНЕ С ВИНИЛОВЫМ ПОКРЫТИЕМ**

Поверхность некоторых моделей винилового лайнера с узором подвержена быстрому износу, и узор может исчезнуть при контакте со щетками, игрушками, поплавками, дозаторами хлора и автоматическими очистителями бассейна. Узоры некоторых виниловых покрытий могут быть поцарапаны или стерты от простого трения, например, от щетки бассейна. Цвет некоторых рисунков может также стереться во время установки или при контакте с предметами, присутствующими в бассейне. Zodiac не несет ответственности за стертые рисунки, износ или царапины винилового покрытия, на них не распространяется ограниченная гарантия.

8

### **РЕГИСТРАЦИЯ ОН-ЛАЙН**

Зарегистрируйте ваш продукт на нашем веб-сайте: **www.zodiac-poolcare.com**

- будьте в числе первых извещены о новинках и специальных акциях Zodiac,
- помогите нам постоянно совершенствовать нашу продукцию.

9

### **ДЕКЛАРАЦИЯ О СООТВЕТСТВИИ**

Данный прибор был разработан и произведен в соответствии со следующими нормами:

**Директива по низкому напряжению:** 2006/95/EC

**Директива по электромагнитной совместимости:** 2004/108/EC

EN 55014-1: 2000 +A1:2001 +A2:2002 ; EN 55014-2: 1997 +A1:2002

EN 60335-1: 2002 + A1:2004 + A2:2006 +A11:2004 + A12:2006 ; EN 60335-2-41: 2003 + A1:2004

Этим нормам Продукт полностью соответствует.

Продукт был протестирован в нормальных условиях эксплуатации.

The product has been tested under normal conditions of use.

#### **НОРМЫ БЕЗОПАСНОСТИ:**

Vortex™3 и Vortex™4 и Vortex™ 3 4WD были проверены ETL и признаны соответствующими требованиям МЭК 60335-2-41.



#### **СООТВЕТСТВИЕ R&TTE: Vortex™4**

Компания «BZT - ETS Certification GmbH» свидетельствует, под свою ответственность, что продукт ERONE 024A компании «ELPRO INNOTEK S.p.A», Via Piave, 23 - I.31020, на который ссылается данный сертификат, соответствует следующим нормам и нормативным документам;

> EN 300 220-3 V1.1.1 (2000-09)

> EN 301 489-03 (2000-07)

> EN 60 065 (1998): аудио, видео и аналоговые электронные приборы.

**Производитель оставляет за собой право изменять технические характеристики без предварительного уведомления..**

**Несмотря на то, что роботы Vortex™ 3, Vortex™4 и Vortex™ 3 4WD были протестированы на различных бассейнах, ZODIAC не может взять на себя ответственность за совершенную адаптацию робота к определенному бассейну.**



# Notes

A series of horizontal dashed lines for writing notes, arranged in a grid pattern across the page.

# Notes

A series of horizontal dashed lines for writing notes, arranged in a grid pattern across the page.

[www.zodiac-poolcare.com](http://www.zodiac-poolcare.com)

Pour plus de renseignements, merci de contacter votre revendeur.  
For further information, please contact your retailer.

Votre revendeur / your retailer