

iRobot®

Braava™

Робот для деликатной влажной
и сухой уборки пола

Руководство пользователя Braava 300 серии

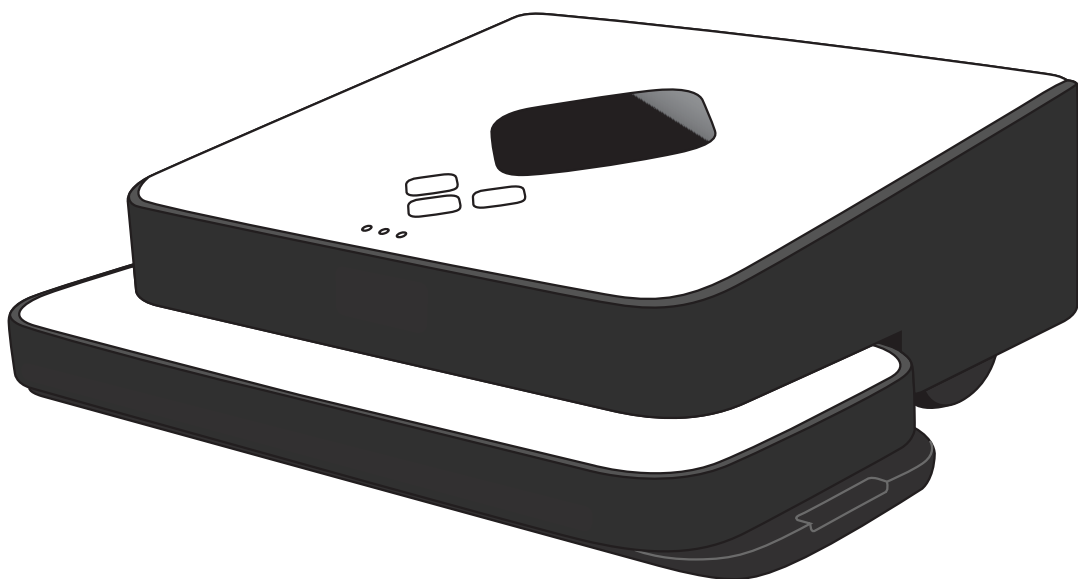

www.irobot.ru

Уважаемый владелец робота Braava!



Благодарим Вас за выбор робота-пылесоса iRobot Braava. Вы вступили в особое, постоянно растущее 10-миллионное мировое сообщество людей, открывающих для себя, насколько полезно, удобно и эффективно иметь в доме робота. Кстати, некоторые владельцы настолько любят своих роботов-пылесосов, что даже дают им имена.

В отношении своего детища мы полны такого же энтузиазма. И это неудивительно. Ведь 20 с лишним лет существования нашей компании мы посвятили именно изготовлению роботов.

Итак, Вам должно быть, не терпится испытать своего робота в действии? Однако, сперва стоит ознакомиться с содержанием этого руководства. Это позволит Вам с легкостью освоить правила эксплуатации робота и сэкономить свое время.

Надеюсь, что робот Braava доставит Вам много приятных моментов, и от лица всей нашей команды благодарю Вас за выбор продукции компании iRobot.

С наилучшими пожеланиями



Колин Энгл
председатель, главный исполнительный директор
и соучредитель корпорации iRobot Corporation

Содержание

Правила безопасности.....	4
Устройство Braava.....	6
Кнопки и индикаторы.....	8
Аккумулятор и зарядка.....	10
Режимы уборки (сухая и влажная).....	12
Принцип уборки Braava.....	14
Система навигации NorthStar®.....	16
Подготовка Braava к уборке.....	18
Начало уборки.....	22
Уход за Braava.....	23
Уход за панелью Pro-Clean.....	24
Поиск и устранение неполадок.....	25
Гарантийные обязательства.....	31
Гарантийный талон.....	34

ПРАВИЛА БЕЗОПАСНОСТИ

Соблюдайте данные правила безопасности для предупреждения пожара, во избежание поражения электрическим током и получения других травм.

⚠ ВНИМАНИЕ: Не пытайтесь разобрать или изменить конструкцию Braava, его аккумулятора или зарядного устройства. Braava не имеет узлов, подлежащих самостоятельному ремонту пользователем. В случае необходимости предоставьте обслуживание Braava специалистам сервисного центра.

ПРОЧИТАЙТЕ И СОХРАНИТЕ ДАННУЮ ИНСТРУКЦИЮ!

Чтобы избежать поломки или риска возникновения опасных ситуаций, связанных с эксплуатацией Braava, соблюдайте следующие меры предосторожности:

- Внимательно прочитайте инструкцию по эксплуатации Braava. Обратите особое внимание на предупреждения в инструкции и на корпусах Braava, Навигационного Куба и зарядного устройства. При эксплуатации Braava следуйте данному руководству пользователя.
- Не пытайтесь самостоятельно починить Braava или внести изменения в электрические или механические узлы Braava, поскольку существует риск повредить устройство. В таком случае гарантия будет считаться недействительной.
- Помните, что после работы Braava полы некоторое время могут быть скользкими.
- Braava работает очень тихо. Находясь в одном помещении с Braava во время его работы, будьте внимательны, чтобы не наступить на него.

ОГРАНИЧЕНИЯ

- Во время работы Braava дети и домашние животные должны быть под присмотром.
- Braava оборудован множеством электронных компонентов, поэтому не допускайте его контакта с водой и другими жидкостями. Для ухода за корпусом Braava используйте только сухую мягкую ткань.
- Braava предназначен для эксплуатации исключительно в быту.
- Braava предназначен для уборки только в закрытых помещениях.
- Не используйте Braava для уборки крупного мусора, разлитых жидкостей, краски, химикатов.
- Не эксплуатируйте Braava вблизи открытого пламени или дымящихся объектов.
- Перед запуском Braava уберите из области уборки хрупкие и неустойчивые предметы, которые могут быть повреждены в результате наезда на них Braava.
- Перед запуском Braava уберите из области уборки провода, шнуры, приподнимите низко свисающие занавески.

- Не эксплуатируйте Braava в помещениях с открытыми напольными розетками.
- Если в помещении, где работает Braava, есть открытый выход на балкон, загородите его, чтобы Braava не мог туда проникнуть.
- Не ставьте ничего на Braava.
- В режиме влажной уборки используйте Braava только на влагостойких и не пропускающих воду поверхностях.
- Braava предназначен для работы при комнатной температуре. Не подвергайте Braava и аккумуляторную батарею перепадам температур.
- Устройство не предназначено для использования лицами (включая детей) с ограниченными физическими возможностями, психическими отклонениями или дефектами органов чувств, а также лицами, не имеющими необходимых знаний или опыта, если только они не находятся под присмотром лица, ответственного за их безопасность

АККУМУЛЯТОРНАЯ БАТАРЕЯ И ЗАРЯДКА BRAAVA

- Заряжайте устройство только от стандартной розетки 220В.
- Для зарядки Braava используйте только оригинальное зарядное устройство. Зарядное устройство совместимо только с той моделью Braava, с которой оно поставляется.
- Используйте только аккумуляторные батареи, одобренные производителем.
- Не используйте зарядное устройство с поврежденным кабелем или вилок.
- Не прикасайтесь к зарядному устройству или Braava влажными руками.
- Перед эксплуатацией всегда отсоединяйте Braava от зарядного устройства.

⚠ ВНИМАНИЕ: Braava имеет специальный интерфейс, предназначенный для обновления производителем программного обеспечения. Попытка скачать, исправить, распространить или использовать программное обеспечение Braava любым другим способом строго запрещена.

ПРЕДУПРЕЖДЕНИЕ: изменения или модификации, вносимые в устройство и не одобренные компанией iRobot, могут аннулировать вашу гарантию.

⚠ ВНИМАНИЕ: Аккумуляторная батарея содержит химические вещества, которые могут причинить вред здоровью. Не вскрывайте аккумуляторные батареи. Утилизируйте аккумуляторные батареи согласно правилам.

Устройство BRAAVA

Braava

- ① Кнопки управления
- ② Навигационный датчик NorthStar®
- ③ Индикатор уровня связи с Навигационным Кубом NorthStar®
- ④ Бампер мягкого касания
- ⑤ Ручка для переноски
- ⑥ Кнопка Пуск (расположена на ребре Куба)
- ⑦ Съемная чистящая панель

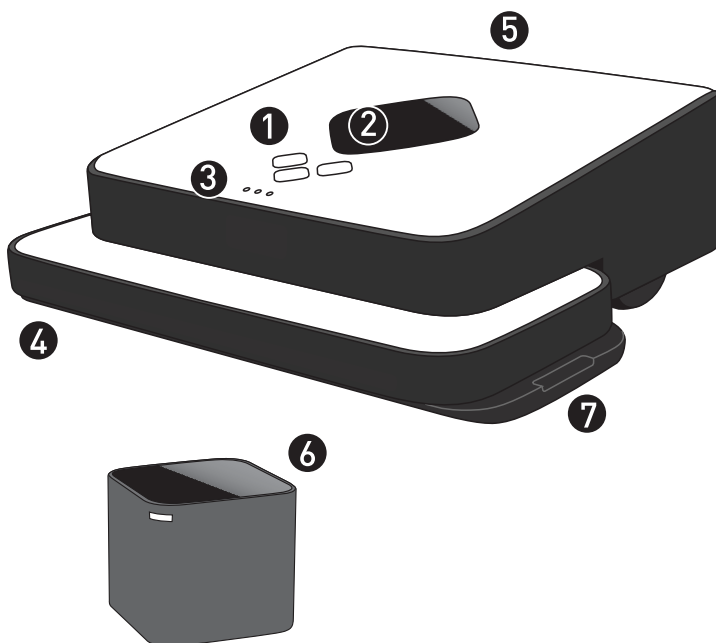

Навигационный Куб NorthStar®

- ⑧ Разъем для зарядного устройства
- ⑨ Датчики перепада высоты
- ⑩ Защитные крышки колесиков
- ⑪ Зарядное устройство

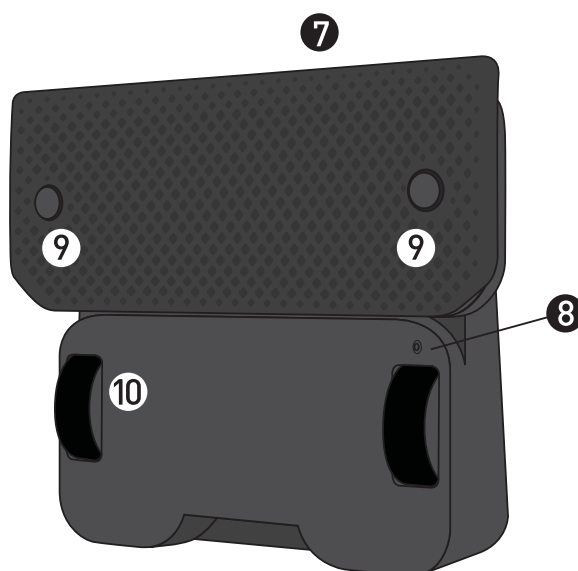
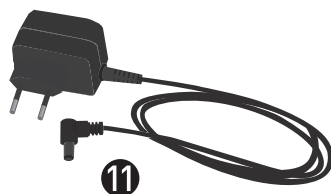

Многофункциональная съемная панель

Предназначена для проведения сухой и влажной уборки с использованием одноразовых салфеток или салфеток из микрофибры для многократного применения.

- 12 Зажимы для крепления салфетки
- 13 Гнезда датчиков перепада высоты



Pro-Clean – съемная панель с резервуаром для воды

Для осуществления влажной уборки с применением салфетки из микрофибры.

- 14 Крышка резервуара
- 15 Резервуар
- 16 Дозатор воды с картриджем из микрофибры

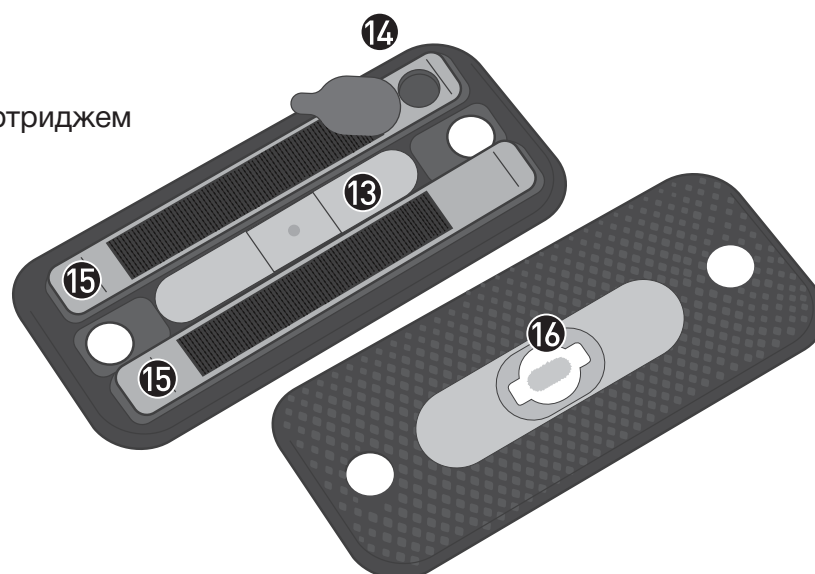

Кнопки и индикаторы

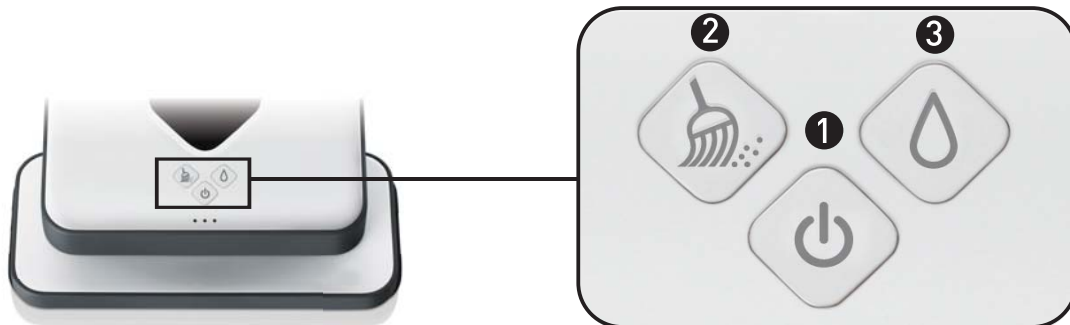

① Кнопка пуска Braava

Нажмите один раз, чтобы включить Braava.

Нажмите и удерживайте в течение 2 секунд, чтобы выключить Braava.

Голубой немигающий свет: Braava включен

Мигающий красный свет: низкий заряд аккумулятора

Немигающий красный свет: аккумулятор разряжен. Необходима зарядка.

② Кнопка Веник

Активирует режим сухой уборки.

Нажмите один раз, чтобы активировать режим.*

Для приостановки уборки нажмите кнопку **Веник** один раз.

Голубой немигающий свет: режим сухой уборки активирован

Мигает голубым светом: режим сухой уборки приостановлен

③ Кнопка Капля

Активирует режим влажной уборки.

Нажмите один раз, чтобы активировать режим.*

Для приостановки уборки нажмите кнопку **Капля** один раз.

Голубой немигающий свет: режим влажной уборки активирован

Мигает голубым светом: режим влажной уборки приостановлен

**Удержание кнопки Веник или Капля в течение нескольких секунд активирует режим быстрой уборки.*

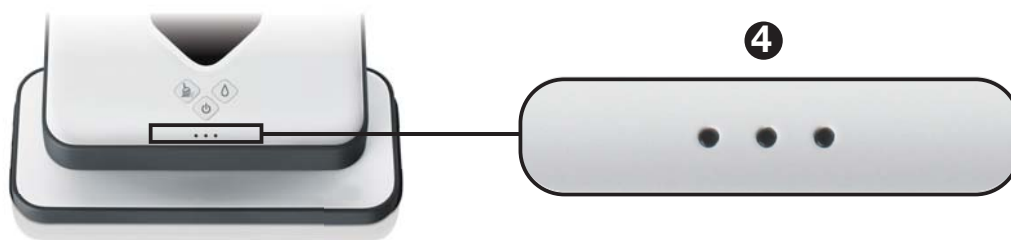

4 Индикаторы навигационной системы

Соединение с Навигационным Кубом NorthStar®

1 индикатор мигает голубым светом: установка соединения с Навигационным Кубом.

От 1 до 3 индикаторов горят ровным голубым светом не мигая: соединение с Навигационным Кубом установлено.

Число подсвеченных индикаторов указывает на уровень связи. Если подсвечено 3 индикатора – соединение самое сильное, если 1 точка – самое слабое. Если индикатор не горит вообще, это означает, что Braava не получает сигнал от Навигационного Куба.

Другие состояния индикатора:

Последовательность мигающих голубых сигналов: Braava пытается установить соединение с NorthStar®

Голубой немигающий, периодически угасающий сигнал: спящий режим

Средняя точка индикатора горит ровным красным светом: ошибка*

**Для более подробной информации см. раздел инструкции «Поиск и устранение неполадок» (стр. 26)*

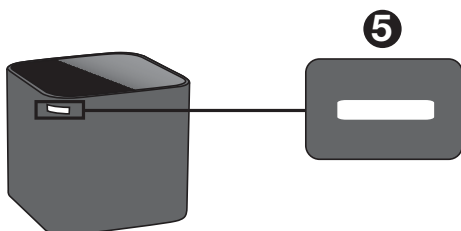

5 Индикаторы Навигационного Куба

Голубой мигающий сигнал: Навигационная система включена, связь устанавливается

Голубой ровный сигнал: Навигационная система включена, соединение с Braava установлено

Красный сигнал: аккумулятор разряжен

Аккумулятор и зарядка

	Режим уборки	Braava 380	Braava 380T
Время работы	Сухая уборка	До 4-х часов	До 4-х часов
	Влажная уборка	2.5 часа	2.5 часа
Время зарядки		4 часа через зарядное устр. *	2 часа на турбо-зарядной базе

Зарядка аккумулятора

- Перед первой зарядкой: извлеките красный резиновый предохранитель, установленный с обратной стороны Braava.
- Поставьте Braava на борт, чтобы получить доступ к разъему для подключения зарядного устройства.
- Подключите зарядное устройство к электрической розетке и к зарядному разъему Braava.
- Заряжайте Braava около 4 часов или до тех пор, пока кнопка питания не загорится голубым светом.*
- Возможно, аккумулятору Braava понадобится несколько циклов зарядки, прежде чем он полностью наберет свою ёмкость.

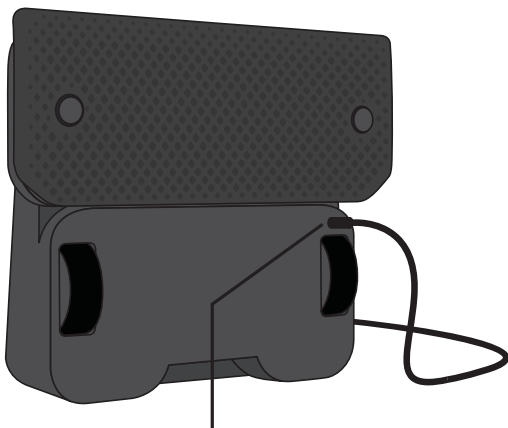
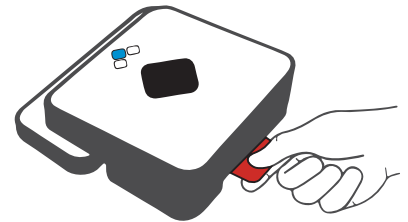

разъем для зарядного устройства

**Голубой индикатор показывает, что аккумулятор зарядился на 80 % от своей максимальной емкости. Тем не менее, процесс подзарядки аккумулятора продолжается. Если аккумулятор Braava разрядился раньше заявленного в его характеристиках времени, оставьте его заряжаться как минимум на 8 часов.*

На продолжительность подзарядки аккумулятора и время работы Braava могут влиять такие факторы, как температура окружающей среды, тип напольного покрытия и другие условия.

СОВЕТ: Зарядка с помощью Турбо-зарядной Базы (приобретается отдельно) значительно сокращает время подзарядки.

⚠ ВНИМАНИЕ: Не заряжайте Braava с установленным резервуаром для воды ProClean или с прикрепленной влажной салфеткой. Для зарядки используйте только розетку на 220В. Заряжайте Braava только с помощью оригинального зарядного устройства. Всегда отключайте Braava от зарядного устройства перед началом уборки.

*2 часа на турбо-зарядной базе (для Braava 380 приобретается дополнительно)

Индикаторы зарядки

(в подключенном состоянии)

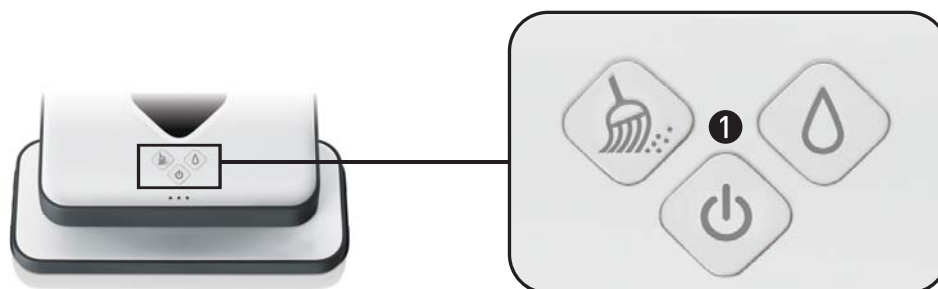

❶ Кнопка Пуск

Если Braava подключен к зарядному устройству, кнопка Пуск начинает подсвечиваться:

Красная мигающая подсветка: аккумулятор заряжается

Голубая ровная подсветка: аккумулятор заряжен, Braava готов к работе.

Навигационный Куб NorthStar

Навигационный Куб работает от 2 батареек типа С. Крышка гнезда для батареек находится в основании Куба.

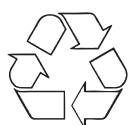
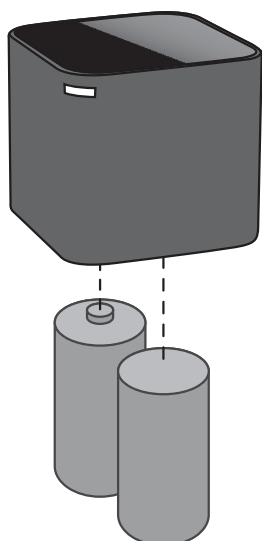

Пожалуйста, не выбрасывайте использованные батарейки, а сдайте их в ближайший пункт утилизации.

Режимы сухой и влажной уборки

Braava осуществляет сухую и влажную уборку полов с твердым покрытием, используя одноразовые салфетки, либо салфетки из микрофибры многоразового использования, которые поставляются в комплекте.

Braava не предназначен для использования на ковровых покрытиях.

Режим сухой уборки

Осуществляется с помощью сухой салфетки.

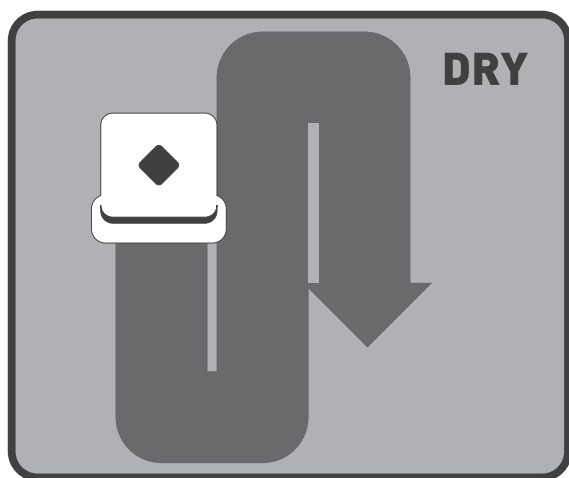

В этом режиме Braava перемещается сначала вперед по прямой линии, а затем – вперед и назад.

Режим идеален для сбора пыли, сора, волос и шерсти, подходит для ежедневного поддержания чистоты полов.

Режим влажной уборки

Осуществляется с помощью влажной салфетки.

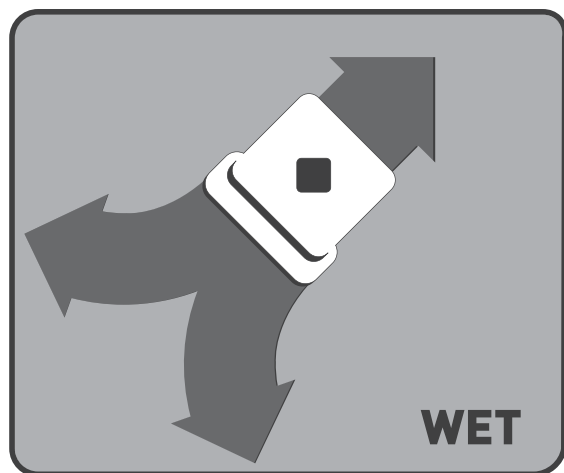

В режиме влажной уборки Braava движется Y-образно, вправо и к исходной точке, затем влево и к исходной точке, затем продвигается вперед.

За счет последнего короткого этапа Braava постепенно продвигается вперед, одновременно оттирая въевшуюся грязь от пола.

Braava автоматически подстраивает свой маршрут для оптимизации влажной уборки, даже если помещение для уборки очень маленькое.

СОВЕТ: Уборка будет максимально эффективной, если ее начать с режима сухой чистки, а затем продолжить в режиме влажной уборки.

Чистящие салфетки

Одноразовые салфетки

Только для использования с Многофункциональной панелью для уборки.

- Braava совместим с большинством чистящих салфеток, как сухих, так и влажных.
- Чтобы не повредить полы и максимально тщательно провести уборку, всегда следуйте инструкциям на упаковке чистящих салфеток.

Салфетки из микрофибры

Салфетки из микрофибры, которые имеются в комплекте к Braava, могут быть использованы повторно после стирки.

- Салфетки белого цвета можно использовать только для сухой уборки. Они крепятся к съемной Многофункциональной панели.
- Голубые фактурные салфетки предназначены для влажной уборки. Они могут применяться как для уборки с использованием Многофункциональной панели, так и для уборки со съемной панелью Pro-Clean. Перед использованием салфетку следует увлажнить.

⚠ ПРЕДУПРЕЖДЕНИЕ: Влажную уборку следует проводить только на влагостойких напольных покрытиях. Уточните эту информацию у производителя напольного покрытия.

Типы поверхностей

- Braava предназначен для уборки твердых поверхностей из дерева, винила, линолеума, ламината, кафельной плитки.
- Лучше всего Braava работает на ровных гладких поверхностях. Неровный кафель, грубая поверхность (например, шероховатая натуральная плитка, кирпич), могут стопорить и цеплять салфетку, а также портить поверхность съемной панели.

⚠ ПРЕДУПРЕЖДЕНИЕ: Braava не предназначен для сбора крупного мусора. Перед запуском Braava убедитесь, что на полу нет камней или других предметов, которые при попадании на салфетку могут поцарапать пол или повредить чистящую панель.

Принцип уборки BRAAVA

Braava осуществляет интеллигентную уборку пола, составляя карту помещения и ориентируясь по ней.

Цикл уборки

- Braava убирает пол по зонам. Сначала он чистит ту часть помещения, которая находится справа от него, затем возвращается к исходной точке и чистит слева.
- После того, как Braava убрал всю свободную от предметов территорию, он начинает чистить вдоль стен и предметов мебели, затем направляется в следующую комнату.
- По окончании уборки Braava самостоятельно возвращается к месту начала уборки.



Схема уборки

- На открытом пространстве Braava методически чистит пол по прямым линиям, доезжая до стены, разворачиваясь, и направляясь обратно.
- При встрече с ножками стола и другими предметами мебели Braava объезжает их и продолжает свой маршрут.
- Braava оснащен датчиками перепада высоты, благодаря которым он избегает лестниц, возвращаясь к месту уборки.

Рекомендуется все же ограничивать доступ Braava к лестнице и балкону, установив физическое препятствие.

- При изменении уровня пола Braava откажется переезжать линию перепада высоты. Таким образом обеспечивается защита от наезда на ковровые покрытия.

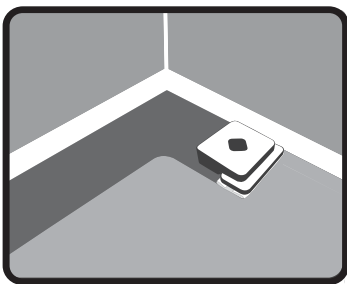
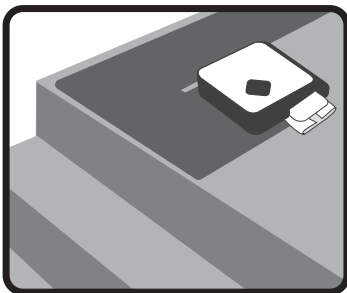
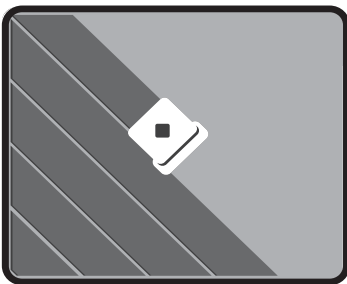
При этом, если на полу находится достаточно плоский ковер, и Вы не хотите, чтобы Braava заехал на него, оградите ковер временным барьером.

- Braava чистит вдоль стен и предметов мебели, принимая их за препятствие, либо после завершения уборки открытого пространства.

Режим быстрой уборки

В этом режиме Braava убирает на 30% быстрее, поскольку обрабатывает только открытые участки, где нет препятствий.

- Режим активируется нажатием и удерживанием в течение 3 секунд кнопок **Веник** или **Капля**.
- Вы услышите сигнал, за которым последует мелодия старта уборки.
- Braava будет убираться по такому же принципу, как и в обычном режиме, но уже без тщательной чистки вокруг предметов мебели и других препятствий в целях экономии времени.

Приостановка и возобновление работы

Braava автоматически прекратит работу, если Вы его приподнимете или нажмёте на любую кнопку во время уборки.

- Кнопка режима уборки загорится голубым светом. Во время паузы Braava сохранит карту помещения, которую создал в начале уборки.
- Для того, чтобы возобновить уборку, поставьте Braava на расстоянии 1.8м от Навигационного Куба в том же направлении, как и вначале уборки.
- Нажмите на горящую кнопку режима уборки.
- Braava начнёт двигаться, идентифицируя своё местоположение на карте помещения. Как только он его установит, то вернется в то место, где был до начала паузы и продолжит уборку.
- Во время идентификации своего местоположения Braava может повторно пройти по уже обработанным участкам.
- Если Вы возобновите работу Braava в том же месте, где она была приостановлена, робот потратит гораздо больше времени для определения своего местоположения.
- Для выключения Braava удерживайте кнопку Пуск в течение 2 секунд.

Примечание: Возобновить работу Braava с места приостановки можно только в том случае, если он в начале цикла уборки установил связь с Навигационным Кубом.

Система навигации NorthStar®

Навигационный Куб NorthStar определяет местоположение робота Braava и строит карту помещения для уборки, отмечая на ней стены, мебель и другие препятствия.

Установка связи с Навигационным Кубом NorthStar

- Сразу после запуска процесса уборки Braava приступает к установке соединения с Навигационным Кубом NorthStar, при этом индикатор на Кубе мигает голубым светом.
- Точки индикатора на Кубе NorthStar показывают удаленность Braava и состояние связи с ним. Как только робот начинает выходить за пределы охвата сигнала системы NorthStar, число точек индикатора уменьшается.
- Для подтверждения своего местоположения Braava может иногда возвращаться к Навигационному Кубу, после чего возобновляет прежний режим уборки.
- Во время каждого цикла уборки Braava заново создает карту убираемого помещения. В режиме паузы Braava сохраняет карту помещения в своей памяти.

Уборка без использования Навигационного Куба NorthStar

- Поскольку Куб представляет собой лишь часть Навигационной системы NorthStar, робот Braava может осуществлять уборку и без него. Но в таком случае область уборки значительно сокращается. Кроме того, Braava не сможет убрать пол в углах комнаты.

Уборка с использованием дополнительных Навигационных Кубов NorthStar (только для Braava 380/380T)

- Braava может получать сигналы сразу от нескольких Кубов NorthStar. Функция уборки из комнаты в комнату позволяет роботу убрать площадь до 186м². Braava переходит от одного Куба к другому, таким образом, раздвигая границы карты убираемой поверхности.
- В режиме влажной уборки Braava также может использовать дополнительные Навигационные Кубы NorthStar. Но в этом случае для осуществления более эффективной уборки робот сократит площадь убираемой поверхности до 32 м². После чего необходимо заменить грязную салфетку на чистую. Далее Braava продолжит уборку с того места, в котором она была приостановлена.

	Режим уборки	Braava 320	Braava 380/380T
Площадь убираемой поверхности	Сухая уборка	74 м ²	93 м ^{2*}
	Влажная уборка	23 м ²	32 м ²

*с дополнительным Навигационным Кубом площадь уборки может увеличиться до 186 м²

Настройка Навигационного Куба NorthStar

Уборка с применением одного Куба NorthStar

- Расположить Куб NorthStar в точке, откуда видна наибольшая часть потолка, и соответственно, площадь убираемой поверхности.
- Braava уберет всю область охвата сигналом Куба NorthStar и направится в другие комнаты в зависимости от режима уборки и радиуса охвата Куба.
- Для уборки нескольких помещений расположите Навигационный Куб в самой большой из них, чтобы сигнал охватывал максимальную площадь уборки.
- После завершения цикла уборки в пределах сигнала Навигационного Куба, его можно установить в другой части помещения, чтобы робот мог продолжить уборку, построив новую схему помещения.

Уборка с применением дополнительных Кубов NorthStar (только для Braava 380/380T)

- Для увеличения площади уборки роботом Braava за один цикл можно использовать дополнительные Навигационные Кубы (продаются отдельно).*
- Расположите Кубы NorthStar в комнатах или зонах помещений, пересекающихся с областью охвата сигнала первого Куба. Среднее расстояние между Кубами должно составлять 6-7м.
- Braava будет автоматически переходить из одной области уборки в другую, обозначенную каждым Навигационным Кубом.

**Навигационные Кубы запрограммированы под разные каналы навигационной системы NorthStar, обозначенные на дне Кубов. Для осуществления уборки из комнаты в комнату необходимо использовать Кубы с различными каналами связи.*

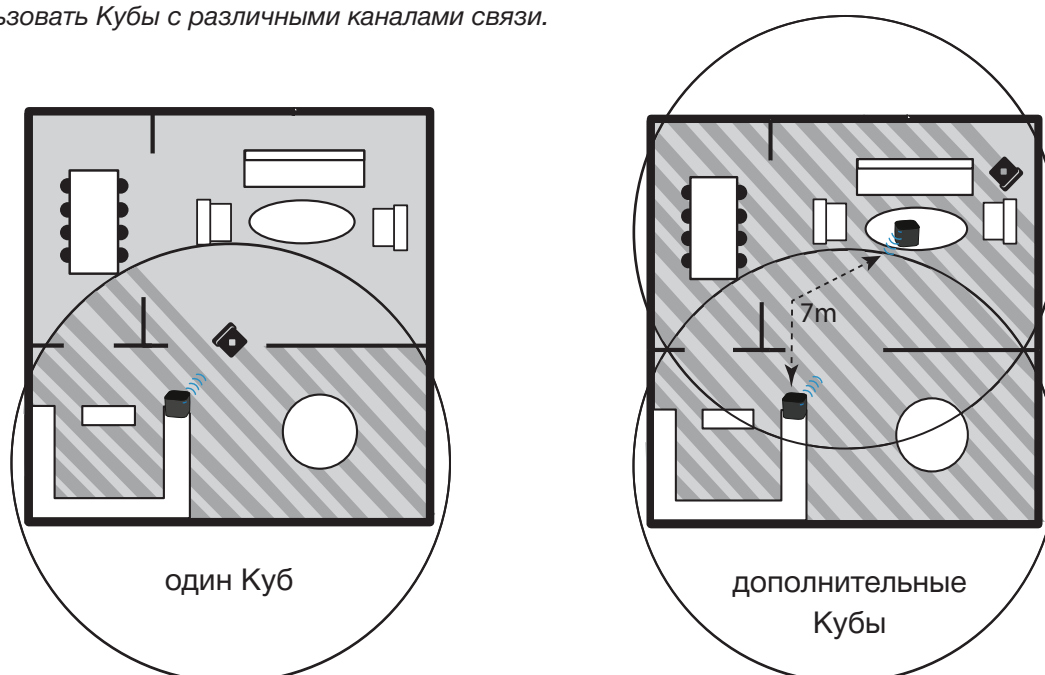

Подготовка Braava

Уборка с помощью Многофункциональной чистящей панели

1. Поставьте Braava на ребро и отсоедините съемную чистящую панель.
2. Закрепите сухую или влажную салфетку на Многофункциональной чистящей панели: положите панель на салфетку, заправьте края салфетки под зажимы.
3. Установите панель с прикрепленной салфеткой в посадочное гнездо Braava. Магниты помогут зафиксировать чистящую панель на корпусе.

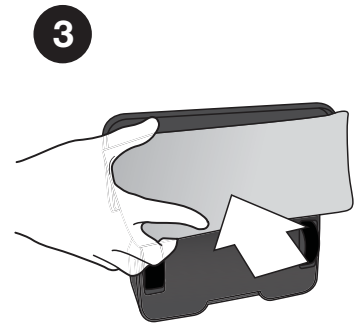
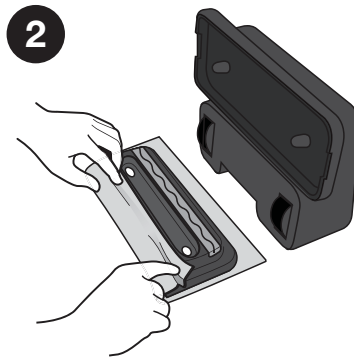
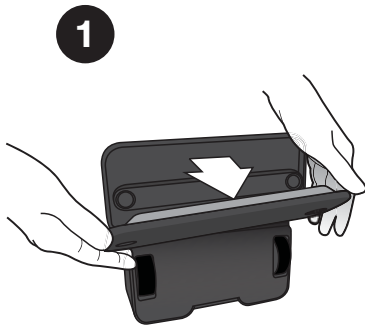

⚠ ВНИМАНИЕ: не допускайте свисания краев салфетки и образования складок. Это может помешать правильной работе сенсора перепада высоты и отразится на безопасности работы Braava.

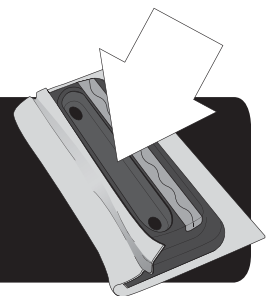

Использование панели Pro-Clean с резервуаром для воды

(для модели Braava 320 продается отдельно)

Резервуар панели Pro-Clean служит для увлажнения салфетки во время уборки.

Заполнение резервуара

1. Откройте крышку резервуара, потянув за «ушко».
2. Наполните резервуар водой (или моющим раствором) и плотно закройте крышку, чтобы не было подтекания. Закрывайте крышку резервуара, держа панель над раковиной, поскольку при закрывании небольшое количество воды может вылиться.
3. Закрепите на панели чистящую салфетку, прижав ее к липучкам.



СОВЕТ: Скорость подачи жидкости из резервуара зависит как от консистенции моющего средства, так и от особенностей убираемой поверхности. Перед первой влажной уборкой смочите салфетку лишь слегка. При следующих уборках опытным путем подберите оптимальную для ваших полов степень увлажненности салфетки.

⚠️ ПРИМЕЧАНИЕ: После завершения цикла влажной уборки не оставляйте Braava на полу во избежание вытекания жидкости, оставшейся в резервуаре Pro – Clean.

Уход за панелью Pro-Clean см. на стр. 24

Моющие средства, разрешенные для уборки с панелью PRO-CLEAN

Поскольку моющее средство заливается в резервуар съемной панели и не контактирует непосредственно с компонентами и узлами Braava, выбор моющего раствора зависит прежде всего от требований к вашему напольному покрытию. Используйте только такие моющие средства, которые одобрил производитель покрытия. Если таких рекомендаций нет, используйте просто чистую воду. В любом случае, Вы должны быть уверены, что влажная уборка допустима для вашего напольного покрытия.

⚠ ПРИМЕЧАНИЕ: Если Вы не уверены в допустимости влажной уборки для вашего напольного покрытия или в правильности выбора моющего средства, прежде чем приступить к уборке, протестируйте раствор на небольшом участке пола (невидимом, например, где-нибудь за диваном).

Вы можете заполнять резервуар PRO-CLEAN:

- **Чистой водой.** Используйте обычную холодную воду из водопровода.
- **Чистой водой с добавлением столового уксуса.** Подготовьте слабый раствор уксуса из расчета 1 чайная ложка 7-12% уксуса на 100мл воды, заполните им резервуар.
- **Раствором моющего средства.** Добавьте в холодную воду небольшое количество моющего средства, подходящего для уборки вашего напольного покрытия, исходя из рекомендаций Вашего производителя.
- **Раствором моющего средства Irobot Scooba Hard Floor Cleaner.** Приготовьте раствор моющего средства из расчета ½ чайной ложки средства на 100 мл воды и залейте в резервуар. Данный раствор подходит для уборки полов из камня, плитки, линолеума.

Установка Навигационного Куба NorthStar

1. Нажмите кнопку Пуск на ребре Навигационного Куба. На противоположном ребре начнет мигать голубой индикатор. Когда связь между Кубом и Braava будет установлена, индикатор на Кубе загорится ровным голубым светом.

Если Вы забудете включить Навигационный Куб, Braava подаст сигнал для его включения, после чего на Кубе начнет мигать голубой индикатор.

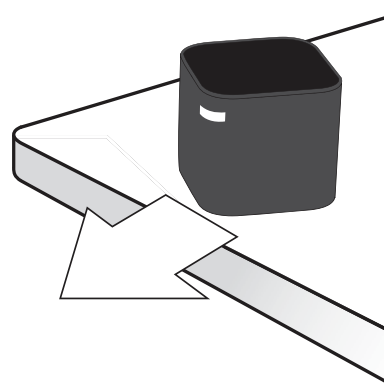
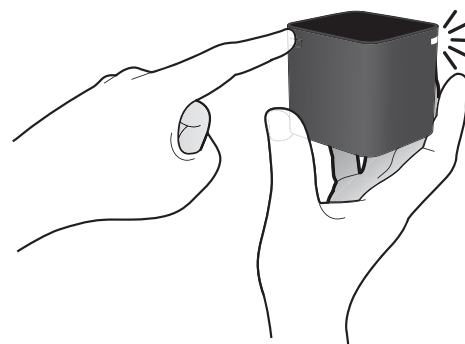

2. Поставьте Навигационный Куб на стол или любую другую поверхность (не на пол) таким образом, чтобы голубой индикатор был направлен в центр комнаты.

Для максимально эффективной уборки

- Поместите Навигационный Куб туда, где он сможет беспрепятственно «видеть» весь потолок комнаты (над Кубом не должно быть полок).
- После начала работы Braava не передвигайте Навигационный Куб, так как это может ухудшить качество уборки.
- Не ставьте Куб на пол, так как Braava во время уборки может задеть его или передвинуть.

Начало уборки

Поставьте Braava на пол на расстоянии 1,5-2 м от Навигационного Куба и включите его.

1. Нажмите кнопку **Пуск**. Кнопка горит голубым светом – робот включен.
2. Для запуска режима сухой уборки нажмите кнопку **Веник**.
3. Чтобы начать влажную уборку нажмите кнопку **Капля**.

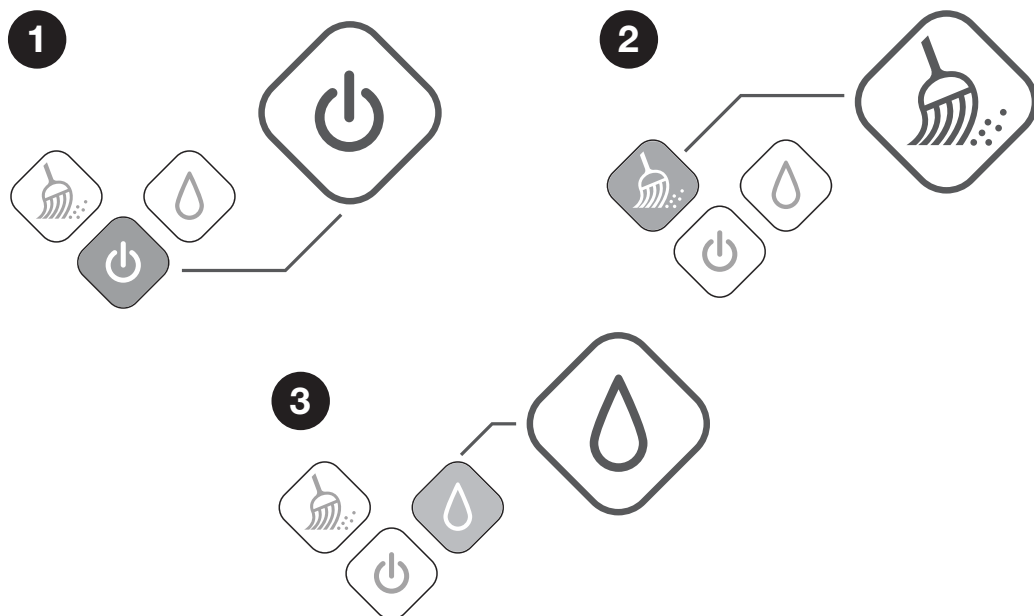

- Когда Braava начинает принимать сигналы от Навигационного Куба, один индикатор на панели Braava, отражающий уровень связи, начинает мигать синим светом. После того, как связь с Кубом будет установлена, индикатор уровня связи на панели Braava загорится ровным голубым светом. Если связь робота с Навигационным Кубом не установлена, индикаторы не загорятся.
- Когда Braava заканчивает уборку, он издает звуковой сигнал и возвращается на то место, откуда начал уборку. Если во время уборки разрядился аккумулятор, робот ведет себя так же.
- Чтобы выключить Braava нажмите и удерживайте кнопку **Пуск** в течение 2 секунд. Робот издает звуковой сигнал и выключится.
- Чтобы выключить Навигационный Куб, нажмите кнопку **Пуск** на его ребре. Световой индикатор на противоположном ребре Куба погаснет.

Уход за BRAAVA

Для поддержания Braava в рабочем состоянии следуйте нижеприведенным правилам:

Чистка и хранение

- Не используйте влажную ткань для протирания корпуса робота и не мойте его под струей воды.
- Для удаления пыли и грязи с колесиков Braava используйте мягкую слегка увлажненную салфетку. Недопустимо, чтобы вода с салфетки капала на корпус робота.
- Следите за тем, чтобы волокна ткани не застревали в узлах Braava.
- Прежде чем приступить к чистке, убедитесь, что робот выключен и не находится на подзарядке.
- На время хранения и зарядки Braava ставьте его на ребро в положении ручки вниз.
- Если Вы не будете использовать Braava длительное время, извлеките из Навигационного Куба батарейки типа С.

Защита колесиков

- Колесики Braava имеют специальное резиновое покрытие. Во время уборки пыль, грязь и шерсть собираются на этих покрышках, что предотвращает попадание мусора на сами колесики и не препятствует их вращению.
- Время от времени проверяйте колесики Braava на наличие сора и, при необходимости, удаляйте его.
- Пазы в местах крепления колесиков позволяют почистить их от волос и грязи.

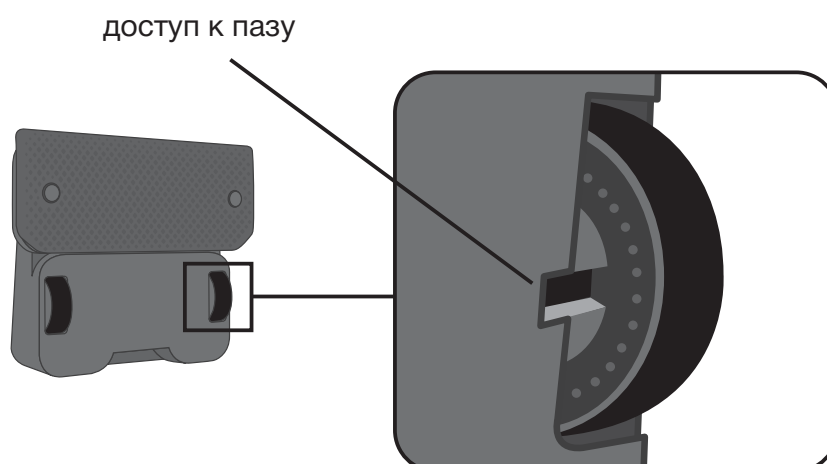

Уход за панелью Pro-Clean

(для модели Braava 320 продается отдельно)

- Промывайте резервуар чистой проточной водой без использования мыла: поскольку в резервуар заливается только чистый раствор, в этом нет необходимости.
- Не мойте панель Pro-Clean в посудомоечной машине.
- После мытья просушите панель полностью, прежде чем снова будете ее использовать.
- Дозатор с картриджем из антибактериальной микрофибры предназначен для многократного использования. Не вынимайте дозатор между фазами уборки.
- Если картридж дозатора забился грязью или износился, замените дозатор на новый.
 1. Чтобы извлечь дозатор, потяните его за резиновое «ушко».
 2. Установите новый дозатор, плотно прижав его к корпусу, таким образом, обеспечив герметичность прилегания.
 3. Один дополнительный дозатор включен в комплектацию Braava.

Поиск и устранение неполадок



Индикаторы ошибки на навигационной панели Braava во время уборки.

Неполадка	Возможная причина	Решение
Навигационный индикатор на панели Braava горит не мигая ровным красным светом	Ошибка системы	<ul style="list-style-type: none"> • Нажмите кнопку Пуск и удерживайте ее, чтобы выключить робота. • В течение 15 сек покрутите рукой колесики Braava. • Поставьте робота на пол и включите его. Убедитесь, что салфетка для сухой уборки закреплена на панели. • Если красный индикатор погас, нажмите кнопку Веник. Пылесос должен начать движение. • Если индикатор все же загорается красным, свяжитесь с сервисным центром.
Навигационный индикатор на панели Braava мигает красным светом от 2 до 6 раз	Робот застрял	Переместите Braava в другое место и запустите уборку снова.
Навигационный индикатор на панели Braava мигает красным светом 14 раз	Робот констатировал перегревание двигателя	Переверните Braava и дайте устройству остыть перед тем как возобновить уборку.
Навигационный индикатор на панели Braava мигает красным светом 15 раз	Робот застрял в слишком узком пространстве и не может выбраться	Переместите Braava в другое место и запустите уборку снова.
Индикатор на роботе горит красным, при нажатии кнопок Веник или Капля Braava издает 3 звуковых сигнала, но не приступает к работе	Срабатывает датчик, не позволяющий Braava начать работу	<p>Если после 3 звуковых сигналов кнопка Пуск перестает светиться красным, но снова загорается после нажатия кнопок Веник или Капля, и Braava не может начать уборку, убедитесь, что:</p> <ul style="list-style-type: none"> • Салфетка правильно заправлена в зажимы. • Салфетка не выступает за края зажимов.

Индикаторы ошибки на навигационной панели Braava во время зарядки.

Неполадка	Возможная причина	Решение
Средний навигационный индикатор на панели Braava горит красным	Ошибка системы	Данная неполадка не является ошибкой зарядки, тем не менее, при подключении Braava к сети, робот не будет заряжаться. Свяжитесь с сервисным центром.
Средний навигационный индикатор на панели Braava мигает красным от 7 до 8 раз	Ошибка зарядки	Свяжитесь с сервисным центром.

Устранение неполадок работы Навигационного Куба NorthStar

Неполадка	Возможная причина	Решение
Braava не может подключиться к Навигационному Кубу NorthStar	Неправильное расположение Навигационного Куба по отношению к роботу	<p>Включите Куб нажав на кнопку Пуск на его ребре. На противоположном ребре начнет мигать голубой индикатор. Поместите Куб на стол или подставку таким образом, чтобы мигающий голубой индикатор был направлен на участок пола, который предстоит убирать.</p> <p>Поставьте робота на пол в 2-2.5 метрах от Куба, напротив него.</p> <p>При наличии установленной на панели салфетки для сухой уборки включите робота и нажмите кнопку Веник (сухая уборка). Пылесос должен начать движение по направлению к Кубу и установить связь с ним в течение 30 сек. В течение минуты голубой индикатор должен перестать мигать и начнет светиться ровным светом.</p> <p>Если Braava не движется в прямом направлении, см. пункт «Braava передвигается по необычной траектории» в разделе «Общая схема выявления и устранения неполадок»</p>
Навигационный Куб не включается	Батарейки типа С разрядились или неправильно установлены	Замените батарейки типа С на новые и убедитесь, что при установке батареек соблюдена правильная полярность.
Индикатор Навигационного Куба горит красным	Батарейки типа С разрядились	Замените батарейки типа С на новые.

В процессе работы Braava Навигационный Куб выключается	Сбой/наложение сигналов	Возможно, некоторые внешние сети создают помехи навигационному сигналу. Это могут быть телевизионные сигналы или сигналы от ламп дневного света. Убедитесь, что Навигационный Куб расположен дальше, чем в 1,5 м. от плазменного экрана или ЖК-дисплея. Если Навигационный Куб находится в комнате, освещенной лампами дневного света, переместите Куб подальше от источника света или выключите свет.
	Braava находится вне поля действия сигнала	Если Braava выехал за область охвата Навигационного Куба, последний может самостоятельно выключиться. Но, когда робот вернется в зону охвата, он подаст Кубу сигнал, после чего Куб включится снова.
Braava получает сигналы только от одного Навигационного Куба из нескольких, установленных по квартире.	Неправильное расположение Навигационных Кубов	Для того, чтобы во время уборки Braava установил связь со следующим Кубом, необходимо, чтобы этот Куб располагался в зоне охвата первого Куба. <ul style="list-style-type: none"> • Расстояние между Навигационными Кубами не должно превышать 6-7м. Если между ними находится дверной проем, расположите Кубы ближе к нему. • Включите Braava рядом с первым Кубом, но направив его в сторону следующего. • После того, как Braava установил связь со вторым Навигационным Кубом, первый Куб можно переставить в следующую область, чтобы робот мог осуществить уборку последовательно. Не передвигайте Кубы во время работы робота.
Установлены несколько Навигационных Кубов, но Braava все равно убирает одно и то же место несколько раз.	Ошибка установления каналов связи	Пока Braava устанавливает свое местоположение на проектируемой карте, он может проходить по одному и тому же месту по нескольку раз. Чтобы ускорить поиск, перезапустите Braava рядом с Кубом в том же направлении, как и в начале уборки. Пока Braava ориентируется, он будет убирать ту область, в которой он был перезапущен. Если робот не находит навигационный сигнал NorthStar или не может распознать свое местоположение на карте, он начинает новый цикл уборки.

Устранение неполадок функционирования съемной панели с резервуаром для воды Pro-Clean

Неполадка	Возможная причина	Решение
Резервуар Pro-Clean подтекает или оставляет лужи	Дозатор воды с картриджем из микрофибры или резиновая крышка резервуара закрыты негерметично	Убедитесь, что резиновые крышки на панели Pro-Clean плотно закрыты. Если нет плотного прилегания крышек, жидкость вытекает быстрее, чем это требуется по технологии. Если перед влажной уборкой Вы дополнительно смачиваете ткань, хорошо выжимайте ее перед установкой на панель. Разные чистящие жидкости расходуются в разных количествах. Если для уборки применяется мощный раствор, замените его водой, чтобы пронаблюдать скорость ее расходования.

Из резервуара Pro-Clean не поступает жидкость	Необходимо заменить дозатор из микрофибры	<p>Жидкость из резервуара подается через дозатор из микрофибры на дне панели. Убедитесь, что картридж не забился.</p> <ul style="list-style-type: none"> • Заполните резервуар жидкостью, закройте резиновую крышку. Если отверстие дозатора не забито, из него выльется некоторое количество воды. • Если картридж дозатора забился, замените дозатор на новый.
---	---	--

Общая схема выявления и устранения неполадок

Неполадка	Возможная причина	Решение
Braava убирает только очень маленькую область	Навигационный Куб не используется	<p>Для максимального охвата площади Braava нужен Навигационный Куб NorthStar. Убедитесь, что Куб находится в области, которую Вы хотите убрать. Убедитесь, что Куб NorthStar включен. При этом на нем должен гореть голубой индикатор. Если индикатор не загорается, замените батарейки типа С на новые. Проверьте местоположение Навигационного Куба и убедитесь, что ему ничто не мешает:</p> <ul style="list-style-type: none"> • Если что-то находится прямо над Кубом (например, полка), то переместите его на открытую поверхность. • Если Куб находится рядом со стеной, и голубой индикатор направлен на стену, то разверните Куб таким образом, чтобы голубой индикатор был направлен в центр комнаты. • Если над Кубом работает потолочный вентилятор, выключите вентилятор или переместите Куб подальше от него. • Если потолок в комнате слишком высокий или неровный, переместите Куб в область с более низким и ровным потолком. <p>Не передвигайте Навигационный Куб во время работы Braava.</p>
	Неправильно установлена чистящая салфетка	<p>Снимите и установите заново чистящую салфетку.</p> <ul style="list-style-type: none"> • Убедитесь, что ткань не выступает за края зажимов на панели. • Убедитесь, что ткань не образует складок, что может препятствовать креплению панели к роботу.
	Неполадки с колесиками или резиновыми крышками	<p>Проверьте пазы крепления колесиков на наличие пыли и мусора. При необходимости произведите их чистку. Убедитесь, что крышки плотно прилегают к колесикам. В противном случае, обратитесь в сервисный центр.</p>

Braava передвигается по необычной траектории	Колесики проскальзывают	Почистите колесики от пыли или моющего раствора тканью, смоченной в теплой воде. Ткань должна быть лишь слегка влажной. Не допускайте попадания капель на корпус робота. Дайте колесикам робота высохнуть перед возобновлением уборки.
	Неправильно установлена чистящая салфетка	Снимите и установите заново чистящую салфетку. <ul style="list-style-type: none"> • Убедитесь, что ткань не выступает за края зажимов панели. • Убедитесь, что ткань не образует складок, что может препятствовать креплению панели к роботу
	Неполадки с колесиками или резиновыми крышками	Проверьте пазы крепления колесиков на наличие пыли и мусора. При необходимости произведите и облегают колесики. В противном случае, обратитесь в сервисный центр.
Braava движется в обратном направлении	Активированы датчики перепада высоты	Снимите и установите заново чистящую салфетку. <ul style="list-style-type: none"> • Убедитесь, что ткань не выступает за края зажимов панели. • Убедитесь, что ткань не образует складок, что может препятствовать креплению панели к роботу. • При использовании Braava на неровном участке пола или области с широкими щелями, переместите робота на более ровную поверхность и возобновите процесс уборки.
После запуска Braava едет в сторону и не соблюдает привычную траекторию	Braava находится в режиме Паузы	Braava может еще находиться в режиме Паузы. Нажмите на кнопку Пуск, чтобы вывести робота из режима Паузы.
При возобновлении цикла уборки Braava не возвращается на место, где уборка была приостановлена	Ошибка определения местоположения при возобновлении цикла уборки	Пока Braava устанавливает свое местоположение, он может повторно чистить одну и ту же область. <ul style="list-style-type: none"> • Чтобы ускорить установку местоположения Braava, перезапустите робота около Навигационного Куба в том же положении и направлении, как и при начале цикла уборки. • Если Braava не удалось установить связь с навигационной системой NorthStar и определить свое местоположение на карте, он начнет новый цикл уборки.
Braava не держит зарядку	Несовместимый адаптер или аккумулятор	Убедитесь, что используемый адаптер совместим с вашей моделью Braava (сравните номера моделей адаптера и робота на дне устройства). Используйте только оригинальный аккумулятор Braava. Если не удалось устранить неполадку, обратитесь в сервисный центр.
	Необходимо перезарядить аккумулятор	Зарядите Braava в течение 12 часов используя оригинальный адаптер (Не используйте для этого подставку для Турбо-зарядки). Оставьте Braava работать до полной разрядки аккумулятора. Повторите описанные действия 3 раза.

Гарантия качества

В течение гарантийного срока покупатель iRobot Braava может реализовать свои права на безвозмездное устранение производственных дефектов в изделии и удовлетворение иных установленных законодательством требований потребителя в отношении качества изделия при условии использования изделия по назначению и соблюдении требований, изложенных в настоящей инструкции.

Претензии по гарантии рассматриваются только при наличии документов, подтверждающих оплату изделия, и правильно заполненного гарантийного талона.

⚠ ВНИМАНИЕ: Изделие имеет уникальный заводской номер, который позволяет определить регион и точную дату производства. Начало исчисления гарантийного срока зависит от правильности заполнения сведений о продаже.

Гарантийные обязательства не распространяются:

- На изделие, серийный номер, которого не указан (или не совпадает с указанным) в гарантийном талоне.
- На изделие, в конструкцию или программное обеспечение которого внесены несанкционированные изменения.
- На дефекты изделия, возникшие в результате небрежного обращения, преднамеренной и непреднамеренной порчи, несоблюдения правил эксплуатации, естественного износа.
- На дефекты изделия, возникшие в результате попадания воды в корпус прибора.
- На дефекты изделия, возникшие в результате транспортировки прибора.
- На дефекты изделия, возникшие в результате ремонта неуполномоченными лицами.
- На дефекты, возникшие в результате использования запасных частей, комплектующих и расходных материалов других производителей.
- На расходные материалы: дозаторы моющего средства, многоразовые салфетки.

⚠ ПРИМЕЧАНИЕ: Расходы на транспортировку изделия в сервисный центр оплачиваются покупателем.

По всем вопросам по приобретению дополнительных принадлежностей и расходных материалов просим обращаться к продавцу, у которого Вы приобрели изделие.

Сервисное обслуживание:

г. Москва

ул. Рябиновая 61А

✉ service@irobot.ru

☎ (495) 92-139-92

☎ (985) 768-2000

г. Санкт-Петербург

ул. Кантемировская 39

✉ irobot-spb@mail.ru

☎ (812) 603-25-15

www.irobot.ru



Май, 2014