

Руководство пользователя Neato XV-21

ПРОЧИТАЙТЕ ВСЮ ИНСТРУКЦИЮ ПЕРЕД ИСПОЛЬЗОВАНИЕМ
УСТРОЙСТВА.

ХРАНИТЕ ЭТУ ИНСТРУКЦИЮ.

СМОТРИТЕ СТР. 10 ДЛЯ ПОЛУЧЕНИЯ ДОПОЛНИТЕЛЬНЫХ
ИНСТРУКЦИЙ ПО БЕЗОПАСНОСТИ.

neato robotics™

Neato Robotics, Inc.
8100 Jarvis Avenue Suite 100
Newark, CA 94560

p/n 500-0009 rev 4 - North America

Copyright © 2011 Neato Robotics, Inc. All rights reserved.

Neato Robotics and Your Future is Neat are registered trademarks of Neato Robotics, Inc.

Содержание

Введение	5
Внутренне устройство вашего пылесоса	6
Инструкции по безопасности	10
Что пылесос любит и чего не любит совсем.	11
Использование пылесоса	15
Использование зарядной станции	16
Статус зарядки	20
Оптимальная зарядка	20
Режим уборки	21
Отложенная уборка.	21
Быстрый старт	22
Управление пылесосом с LCD экрана.	24
Режим точечной уборки и уборка небольших областей.	26
Установка часов	28
Расписание уборки.	30
Как эффективно использовать расписание.	32

Удаление запланированной уборки	34
Смена языка	36
Приостановка уборки	37
Как дать поспать пылесосу.	37
Полное отключение пылесоса.	38
Очистка мусорного бункера.	39
Магнитные маркеры	41
Использование маркеров.	41
Общение с пылесосом.	42
Достижение лучших результатов с Neato	43
Отзывы	44
Фильтры	47

ДОБРО ПОЖАЛОВАТЬ

Спасибо за покупку вашего нового Neato. И добро пожаловать в революцию домашних роботов.

Эта детальная инструкция предоставит вам всё что нужно знать. Это просто.

Если вы торопитесь и хотите обучиться базовым функциям, то вы можете почитать Краткое руководство пользователя. Это очень просто.

Мы здесь, чтобы помочь.

If you need help or have any questions, please contact our Customer Service team at <http://www.neatorobotics.com/support>.

Мы хотим оставаться на связи.

To ensure that we keep you up to date on your new Neato Vacuum, please register at <http://www.neatorobotics.com/register>.

Neato is developing robotic home maintenance products that promise to free everyone from the drudgery of household cleaning.

Ваше будущее - это Neat®.

Внутреннее устройство пылесоса

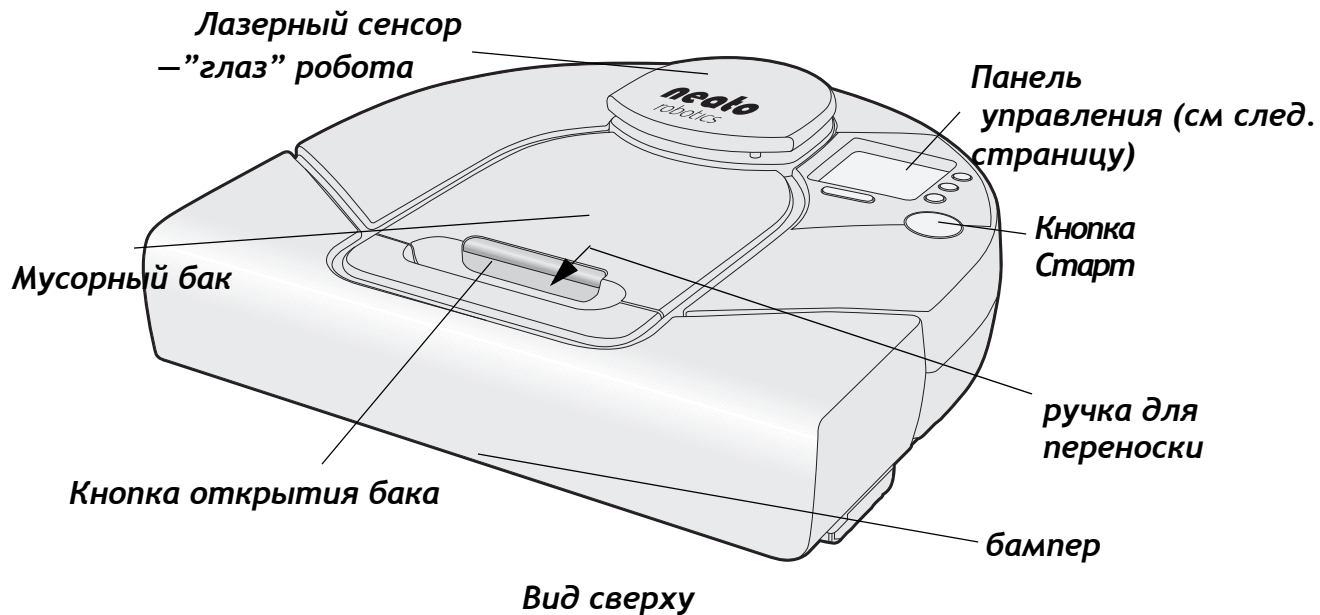

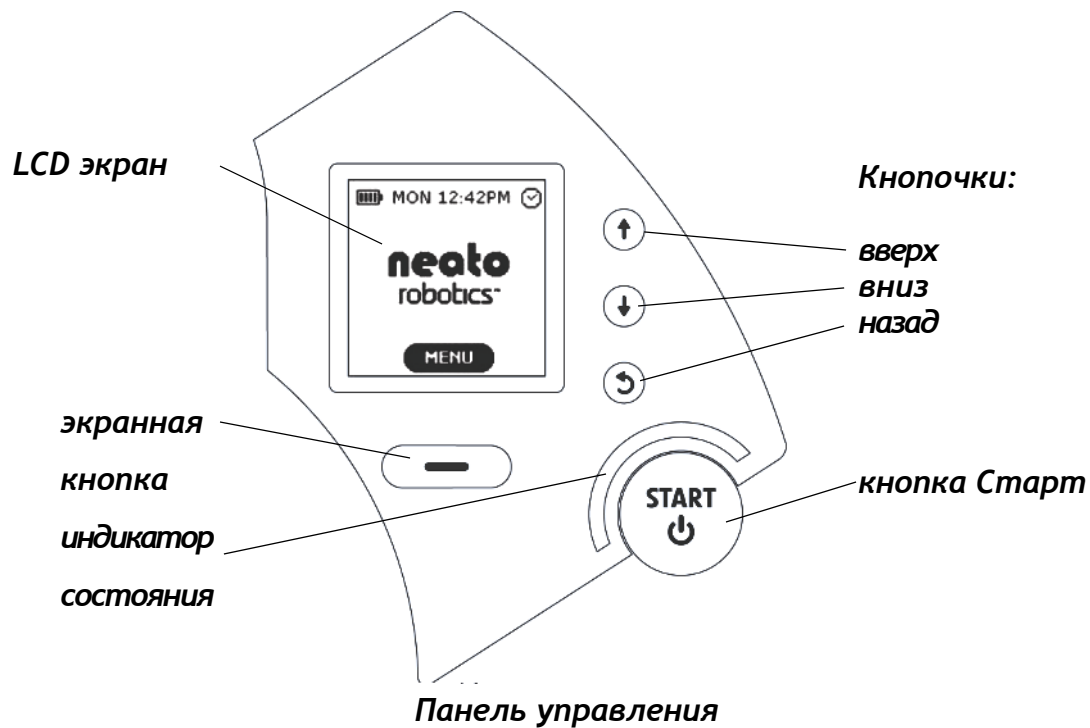

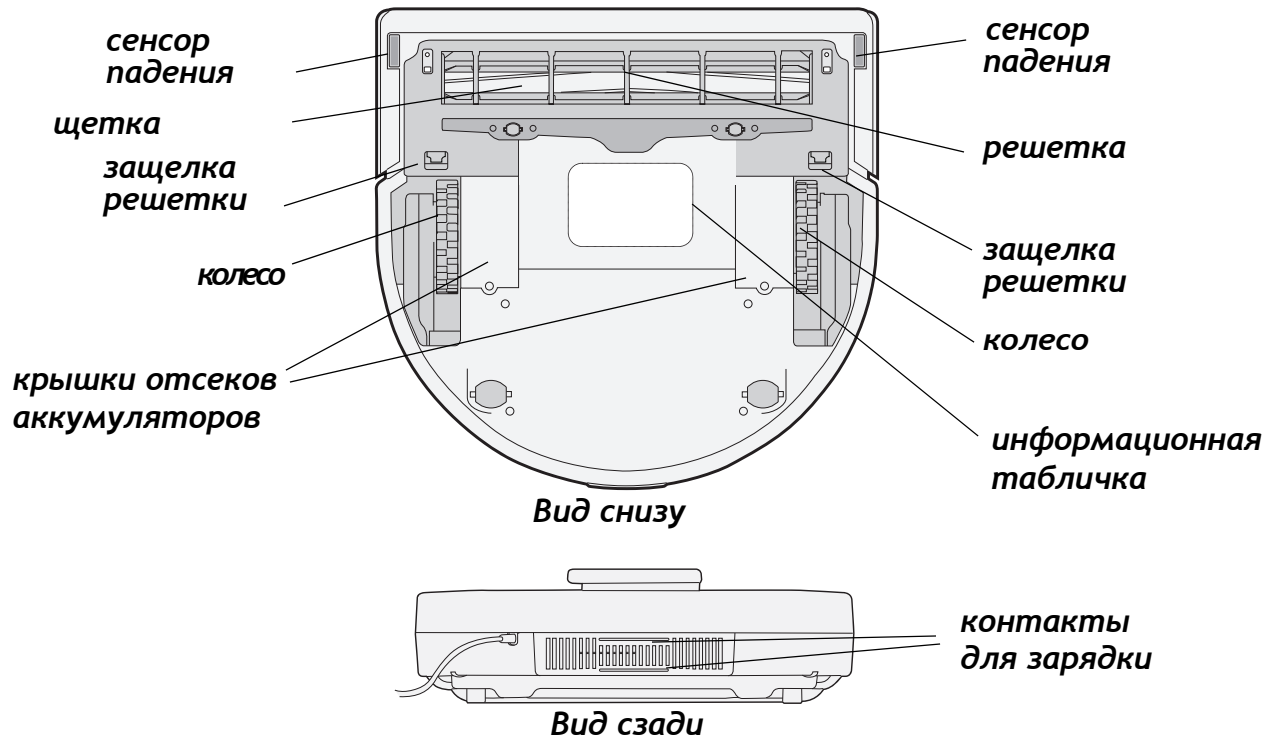

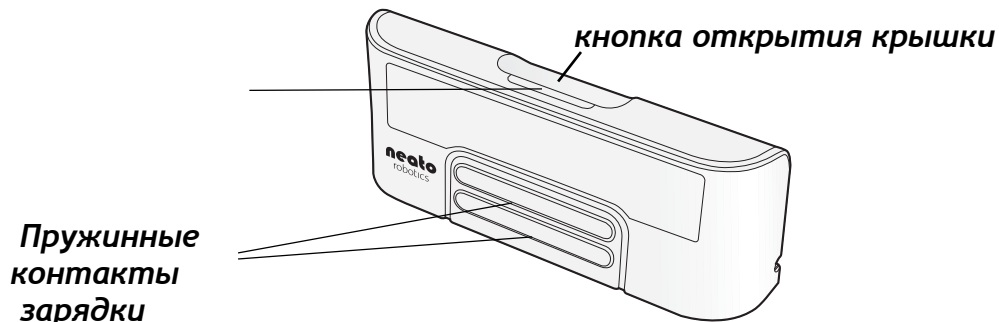

Зарядная станция (внешний вид)

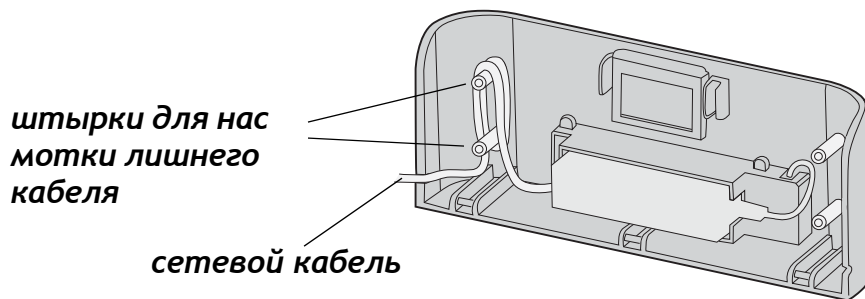

Зарядная станция (внутри)

Важные инструкции по безопасности

Пожалуйста, прочитайте инструкцию до конца перед использованием устройства.

Сохраните эту инструкцию для будущего ознакомления.

Робот-пылесос должен заряжаться только на своей родной базе.

Робот-пылесос должен работать только со своими родными аккумуляторами. Не заменяйте их на обыкновенные батареи!

Это устройство не предназначено для использования лицами (включая детей) с ограниченными физическими, сенсорными или умственными способностями или с недостаточным опытом и знаниями, если они не находятся под контролем или не были проинструктированы по вопросам использования устройства со стороны лиц, ответственных за их безопасность. Дети должны быть под присмотром, чтобы они не играли с прибором.

Для лучшей производительности, опустошайте ваш контейнер для грязи и щетку после каждого использования.

Что пылесос любит и чего не любит совсем

Есть несколько вещей которые вы должны помнить, чтобы пылесос был счастлив в Вашем доме

Ему нравится	Ему очень не нравится
<p>ЭЛЕКТРИЧЕСТВО. Заряжайте его всегда, пока не используете, чтобы он постоянно был наготове.</p>	<p>ВОДА, РАЗЛИЧНЫЕ ХИМИКАТЫ И ЖИДКОСТИ. Не запускайте пылесос сразу после влажной уборки, дайте полу высохнуть. Хотя пылесос и похож на живое существо, не нужно пытаться его купать. Хотя он не против, чтобы его протирали слегка влажной тряпочкой.</p>

Нравится	Не нравится
<p>МАРКЕРЫ. Пылесос любит чистить везде, куда он доберется. Если вы хотите ограничить перемещения робота используйте магнитные маркеры. Робот будет убирать до границы маркера, но не пересекать его.</p>	<p>КАБЕЛЯ, НОСКИ И НИЗКО ВИСЯЩИЕ ШТОРЫ. Убирайте подобные вещи, чтобы они не встретились на пути роботу при уборке, так будет безопаснее для всех.</p>
<p>УХОД. Находясь целый день в грязи, пылесос был бы не против если вы иногда чистили бы ему колесики, щетки и убирали застрявшие волосы, так он прослужит дольше.</p>	<p>МОРОЗ. После пребывания на холоде Ваш робот может заболеть.</p> <p>УЛИЦА. Neato, это домашнее устройство и выносить его на улицу не стоит, счастлив он будет только внутри дома.</p>

Умная уборка Neato

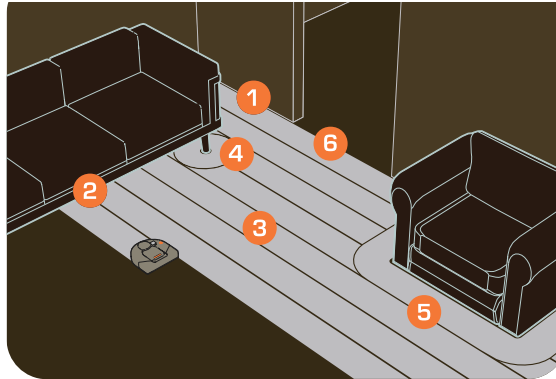

- 1- Прямоугольный перед позволяет пылесосить вблизи стен и в углах
- 2- Небольшая высота робота (10см) позволяет забираться под мебель
- 3- Центр комнаты пылесос покрывает прямыми линиями
- 4 и 5- Убирает вплотную вокруг препятствий
- 6- Автораспознавание дверей обеспечивает полную очистку комнаты, прежде чем переходить к следующей.

(Эта страница специально оставлена пустой.)

ИСПОЛЬЗОВАНИЕ ПЫЛЕСОСА

Neato готов к работе, как только его аккумуляторы будут заряжены

- Зарядка аккумуляторов, см. Использование зарядной станции стр.16.
- Быстрое начало уборки, см. Быстрый старт на стр.22.
- Задание расписания уборки, см. Расписание уборки стр.30

Использование зарядной станции

В пылесосе установлены две батареи которые надо полностью зарядить перед использованием.

Для зарядки робота выполните:

- 1 Подсоедините зарядное устройство к розетке и разместите его на полу в комнате которая будет убираться чаще всего так, чтобы робот смог найти его самостоятельно и подзарядить себя.
- 2 Когда устанавливаете зарядку обратите внимание на следующие моменты:
 - задняя часть устройства должна упираться в стенку
 - Со всех сторон зарядной станции должно быть свободное пространство не менее 1м
 - Станция должна стоять надежно и не качаться

Примечание: Существуют выходные отверстия по обе стороны от зарядного устройства, чтобы можно было вывести сетевой кабель зарядного устройства на стороне, которая ближе к сетевой розетке. См. рисунок на стр. 9.

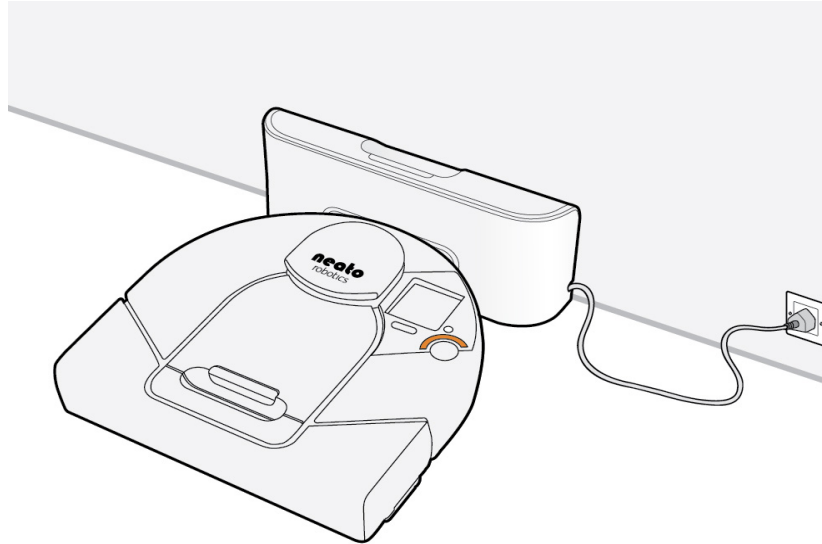

Подключение пылесоса Neato к зарядной базе

Использование зарядной станции

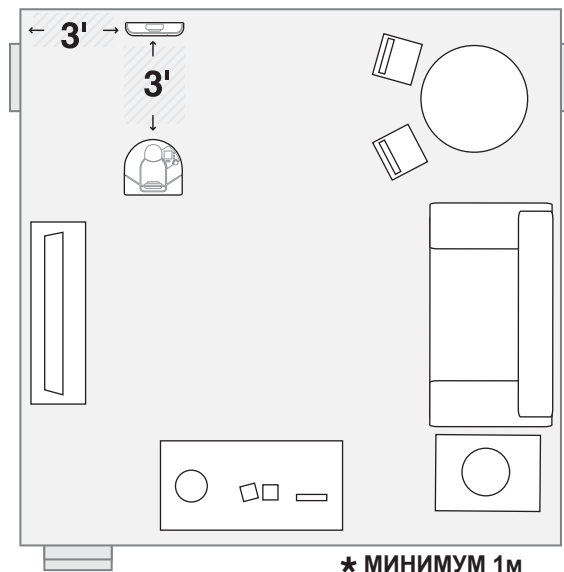

Пространство необходимое роботу для удачной парковки на зарядной станции

- 3 Поставьте робота круглой стороной к металлическим контактам базы, как только пойдет заряд, светодиод состояния замигает, чтобы сообщить вам о начале зарядки.

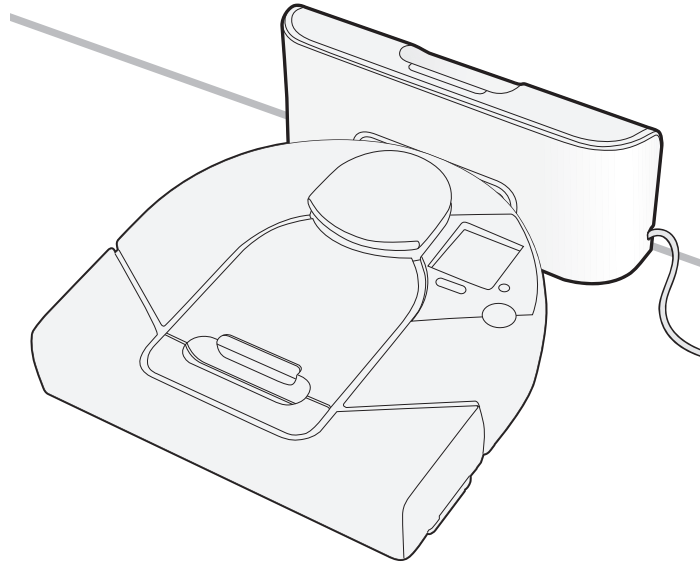

Neato на зарядной станции

Состояние зарядки робота

Полная перезарядка батареи занимает около 2- 3 часов. Светодиод состояния покажет вам на каком этапе происходит зарядка:

Цвет индикатора состояния	Что означает
Непрерывный зеленый	Полностью заряжен. Готов к уборке.
Пульсирующий зеленый	Заряжаюсь, но могу и начать уборку.
Пульсирующий оранжевый	Заряжаюсь и к уборке пока не готов.
Непрерывный оранжевый	Ошибка! (на экране должны отображаться подробности, посмотрите главу <i>Общение с Neato на стр. 42</i>)

Правильная зарядка

Для оптимальной производительности, мы рекомендуем Вам заряжать Neato всякий раз, когда он не убирает. Так пылесос всегда будет готов к уборке, а его аккумуляторы будут работать в правильном режиме, что обеспечит долгий срок их службы.

Режим уборки

Просто нажмите на кнопку Старт и Neato начнет уборку в комнате, потом переедет в следующую и так пока не кончится аккумулятор.

Режим отложенной уборки

В режиме отложенной уборки робот-пылесос Neato очищает столько, сколько он может от одной зарядки аккумулятора, затем едет на подзарядку и возвращается, чтобы закончить уборку там, где она была прервана. Во время зарядки робот-пылесос находится в режиме отложенной уборки. Он держит планировку помещений в своей памяти, поэтому он может закончить уборку там, где она была прервана. В зависимости от того, как он был запущен, он будет:

При запуске с базы: В режиме отложенной уборки Neato чистит комнаты пока не сядет аккумулятор, потом возвращается на базу для подзарядки, а после того, как зарядится продолжает уборку места где уборка была прервана. Если он все еще не закончил уборку, он вернется к своей зарядной базе еще раз, подзарядится и вернется, чтобы закончить уборку где она была прервана. Робот-пылесос будет убираться в течение максимум 3-х циклов уборки, а затем он вернется в свою зарядную базу для подзарядки.

Быстрый старт

При запуске вручную: Если Neato запущен вручную, а не с базы и он не может закончить всю уборку за один заряд аккумулятора он остановится и попросит отнести его на базу для зарядки. Когда он зарядится, поставьте Neato в радиусе полуметра от того места в котором он остановился для зарядки, нажмите Старт снова, и он продолжит свою незаконченную работу. Он повторит это еще раз, если он всё ещё не закончит уборку.

Быстрый старт

Более эффективно использовать пылесос позволяет расписание уборки (см. Расписание уборки стр.30), но Вы так-же всегда можете начать уборку немедленно.

Запуск Neato:

- 1 Зарядите пылесос (см. Использование зарядной станции стр.16). Когда светодиод состояния горит зеленым постоянно, пылесос полностью готов.
- 2 Уберите с пола, все, что может помешать пылесосу: игрушки, носки, провода.

- 3 Поставьте пылесос на пол.
- 4 Жмите Старт. Если пылесос спал, он проснется, потом нажмите Старт еще раз и он начнет уборку.
- 5 Neato осмотрит комнату и уберет ее автоматически.
- 6 Когда он закончит уборку он вернется на то место откуда начал: на базу или туда куда вы его поставили при старте.

Центр управления пылесосом LCD экран

С помощью экрана и кнопок центра управления вы можете общаться с Neato.

Здесь задается расписание уборки, приостанавливается текущая уборка, сюда пылесос выводит полезную для вас информацию. Например, он сообщает когда ему нужно вернуться к базе для подзарядки или, когда он застрял, то просит освободить его. Если произойдет какая-то ошибка то он тоже сообщит вам об этом на экране. Стартовый экран выглядит так:



Нижняя кнопка под экраном (так называемая “софт клавиша”) всегда выполняет действие изображенное внизу экрана (на этой картинке нажатие кнопки вызовет меню).

Используя этот экран вы сможете:

- Очистить небольшую площадь используя режим **Spot mode** (стр. 26)
- Установить часы **Set the clock** (стр. 28)
- Запрограммировать расписание уборки **Schedule** (стр. 30)
- Получить информацию от робота если ему нужна ваша помощь (стр. 42)
- Смена языка **Language** (стр. 36)
- Приостановить уборку (стр. 37)
- Погасить огни пылесоса (стр. 37)
- Выключить пылесос полностью (стр. 38)
- Отменить уборку (стр. 37)
- Заставить робота вернуться на базу (стр. 37)
- Получить информацию для службы поддержки

Режим очистки небольших областей *Spot mode*

В режиме Spot Mode пылесос очищает область 1.5 на 2 метра.

Чтобы использовать Spot Mode:

- 1** Поставьте пылесос в центр загрязнения и по ходу движения загрязненной площади и нажмите **Menu**



- 2** Выберите **Spot Clean** и нажмите **Select**



- 3** Neato очистит область 1.5 на 2 метра перед собой. Сначала периметр, а затем внутреннюю часть.

Режим очистки небольших областей *Spot mode*

(Эта страница намеренно оставлена пустой)

Установка часов

Перед установкой расписания вы должны правильно установить часы и день недели для того, чтобы робот-пылесос знал, когда приступить к уборке:

1 Нажмите **MENU**.



2 Выберите **Set Clock** и нажмите **SELECT**.



3 Выберите формат времени 12 или 24 часа.

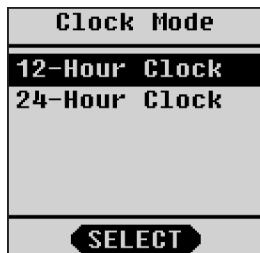

4 Выберите день недели и нажмите **ENTER**.

Monday - понедельник
Tuesday - вторник
Wednesday - среда
Thursday - четверг
Friday - пятница
Saturday - суббота
Sunday - воскресенье

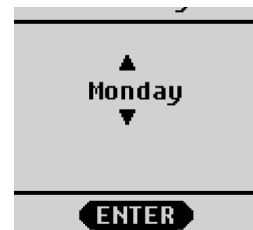

- 5** Установите час используя кнопки со стрелками вверх и вниз и нажмите **ENTER**

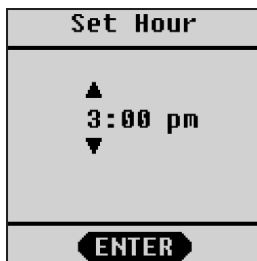

- 6** Установите минуты используя кнопки со стрелками вверх и вниз и нажмите **ENTER**

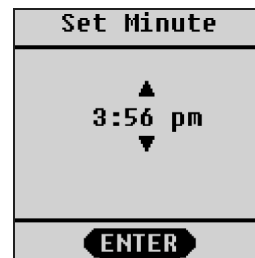

- 7** Чтобы сохранить введенные данные нажмите **SAVE**.

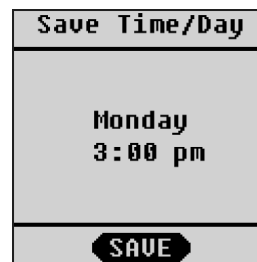

Расписание уборки

Перед установкой расписания, установите часы(см. стр.28)

Задание расписания уборки:

1 Нажмите MENU.



2 Выберите Schedule и нажмите SELECT.



3 Выберите Set or Change и нажмите SELECT.

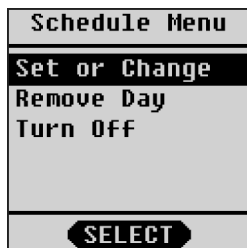

4 Стрелками выберите день недели для уборки и нажмите SELECT.

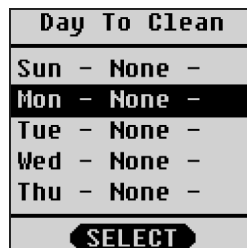

Sunday - воскресенье
Monday - понедельник
Tuesday - вторник
Wednesday - среда
Thursday - четверг
Friday - пятница
Saturday - суббота

- 5** Используя кнопки со стрелками установите час уборки и нажмите **SELECT**.

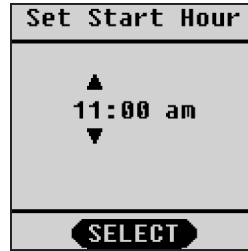

- 6** Используя кнопки со стрелками установите минуты уборки и нажмите **SELECT**.

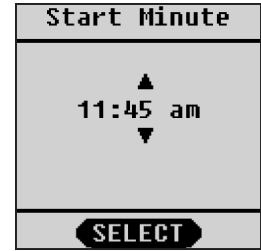

- 7** Подтвердите введенные данные нажатием **ADD**.

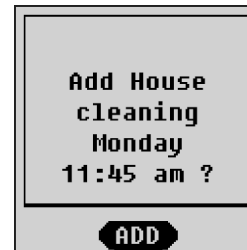

Будущая уборка начнется в то время, когда вы ее запланировали. После завершения уборки, пылесос возвращается на зарядную базу для подзарядки. Если аккумулятор разрядится во время запланированной очистки, пылесос возвращается на свою базу, заряжается, а затем возвращается еще раз для завершения уборки, туда где она была прервана.

Как эффективно использовать расписание

Если вы не используете зарядную базу, вы должны будете поставить пылесос, и он начнет запланированную уборку. Когда вы вернетесь, вам необходимо вручную поместить пылесос на зарядную базу.

Как эффективно использовать расписание

- Зарядная база должна находиться в одной из убираемых комнат.
- Всегда очищайте контейнер от мусора (см стр. 39).
- Если нет достаточного заряда для завершения цикла уборки, ваш Neato возвращается на зарядную базу для подзарядки, а затем вернется туда, где он остановился, чтобы закончить.

Идеи для запланированной уборки

Несколько способов, которые позволят повысить эффективность запланированной уборки:

- Очищайте регулярно места с большой проходимостью. Например, вы можете настроить запланированную уборку для кухни и гостиной на каждый день в 10 утра разместив зарядное устройство на кухне, робот-пылесос Neato покинет свою зарядную базу, уберет комнаты и возвратится к зарядной базе. Ежедневная уборка помогает минимизировать образование пыли приводит к снижению появления симптомов аллергии.
- Вы можете также разместить зарядное устройство в вашей спальне и коридоре и запланировать уборку через день, чтобы держать ваш пол спальни опрятной. Чтобы удерживать робота в той конкретной дома, просто ограничьте площадь уборки магнитной лентой.

Удаление запланированной уборки

1 Нажмите MENU.



2 Выберите Schedule
И нажмите SELECT.



Удаление запланированной уборки

- 3** Выберите **Remove Day** и нажмите **SELECT**.

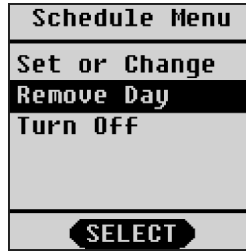

- 5** Нажмите **DELETE** чтобы подтвердить удаление.



- 4** Выберите день в который вы хотите отказаться от уборки и нажмите **SELECT**.

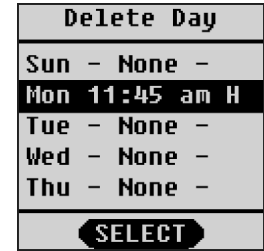

- 6** Пылесос сообщит вам, что больше не будет убирать в этот день и время

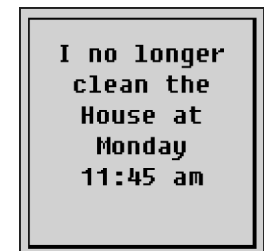

Смена языка

Если вы хотите сменить язык на LSD экране, проделайте следующее:

1 Нажмите MENU.



2 Выберите Language и нажмите SELECT.



3 Выберите язык и нажмите SELECT.



Приостановка уборки

Во время уборки нажмите любую кнопку на пылесосе и он отобразит на экране меню ПАУЗЫ. Из меню паузы вы можете заставить пылесос:

- Приостановить уборку
- Отменить уборку
- Отменить и вернуться на базу
- Продолжить уборку

Как дать поспать пылесосу

Нажмите и держите кнопку START 2 секунды и экран Neato погаснет.

Выключение пылесоса

Если вы хотите отключить робота например перед поездкой в отпуск(это сбросит настройки часов)

Чтобы выключить нужно:

- 1 Выберите **Menu**.
- 2 Выберите **SUPPORT**.
- 3 Выберите **Shut Down**.

Чтобы его включить после этого просто нажмите на старт

Замечание: В выключенном состоянии пылесос не заряжается.

ПРИМЕЧАНИЕ: робот выключается автоматически, если батарея максимально разряжена. Если ваши часы были сброшены и график уборки отсутствует, то это потому, что батарея стала полностью разряжена. Именно поэтому мы рекомендуем, чтобы вы держали робота на зарядке всё время, пока он не используется для уборки.

Очистка мусорного контейнера

Для достижения хороших результатов необходимо очищать контейнер регулярно.

1 Выньте контейнер

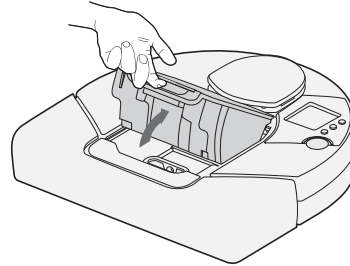

2 Выньте фильтр

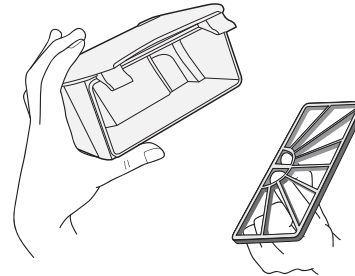

Очистка мусорного контейнера

- 3** Высыпьте содержимое контейнера в мусорное ведро. Постучите по фильтру, чтобы избавиться от остатков мусора

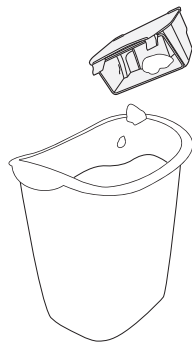

- 4** Поставьте фильтр назад и установите мусорный контейнер в пылесос.

Магнитные маркеры

Маркеры полезны для того, чтобы показать пылесосу где ездить не нужно.

Они необходимы для того чтобы:

- Разделить большие пространства. Чтобы, например, робот убирал только затемненную площадь, как показано на картинке
- Заставить пылесос держаться подальше от некоторых мест, например от таких где он может застрять

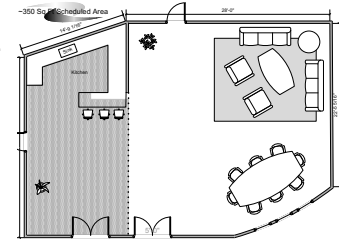

Использование маркеров

Чтобы использовать маркеры, просто положите маркер на пол от одной стены к противоположной, чтобы перекрыть область.

Поместите пылесос в ограниченной области и нажмите кнопку Пуск. Пылесос узнает отметки на границах и не будут пересекать их. Вы можете ножницами, отрезать полоску нужной длины если необходимо.

Общение с Neato

Общение - это диалог, а не монолог, поэтому постарайтесь услышать Neato, когда он говорит с Вами.

Когда робот заряжается, индикатор состояния вокруг кнопки START будет гореть зеленым, показывая, что ваш Neato готов к работе.

Если светодиод состояния горит постоянным оранжевым, то Neato нуждается в Вашей помощи. Просто прочитайте на экране, что он просит вас сделать.

Пылесос сообщит, когда :

- Контейнер для мусора и фильтр нуждаются в очистке
 - Застряла щетка
 - Уткнулся во что то передним бампером
 - Хочет, чтобы его сенсор падения почистили
- ...и многое, многое другое.

Достижение лучших результатов с Neato

- 1 Очищайте контейнер от мусора после каждой уборки
- 2 Очищайте щетку от волос и мусора
- 3 Периодически ватной палочкой прочищайте окошки сенсоров падения.

*Окошко
сенсора
падения*

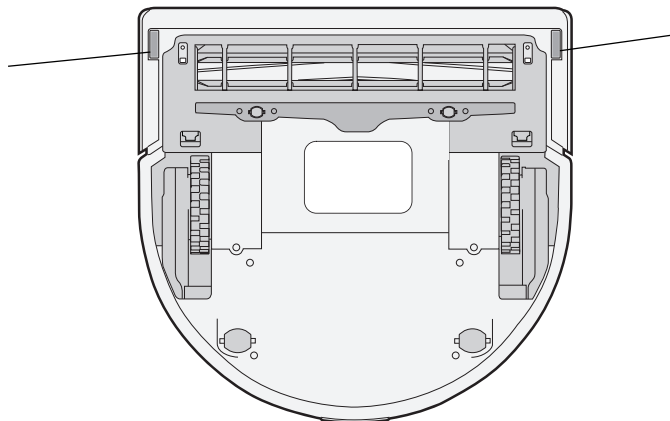

*Окошко
сенсора
падения*

Очистка сенсоров падения

Сообщения на экране

Ваш пылесос такой умный, что сам сообщит вам, что ему нужно.

Сообщение	Как исправить
Dirt Bin Full	Очистите мусорный контейнер
Brush Stuck	Снимите щетку и очистите ее от волос и мусора. Поставьте назад щетку и решетку и нажмите START для продолжения уборки.
Bumper Stuck	Пошевелите передние бамперы чтоб они двигались свободно
Time Not Set	Установите часы (стр.28). Часы могут сбрасываться из-за низкого заряда батареи.

Сообщение	Как исправить
Cannot Charge	Проверьте включена ли зарядная станция в сеть. Когда робот подсоединен к базе и идет процесс зарядки, светодиод горит (мигает) зеленым цветом.

Сообщение	Как исправить
Vacuum Won't Dock	<p>Если пылесос не может припарковаться к базе проверьте, что:</p> <ul style="list-style-type: none">• Расстояние от базы со всех сторон не менее 1м до ближайшего препятствия.• Устройство своей задней частью упирается в стену и стоит надежно не шатаясь• Если оно стоит на ковре, поставьте его на голый пол• Если зарядная база стоит на ковре, попробуйте переставить ее на твердый пол.

Фильтры

Чтобы добиться наилучших результатов, мы рекомендуем очищать мусорный контейнер и фильтр после каждой уборки как показано на стр. 39. Чтобы очистить фильтр, просто постучите по нему.

Мы так же рекомендуем менять фильтр каждые шесть месяцев.