



# HUBSAN FPV X4 PLUS

2.4GHZ RC SERIES 4 CHANNEL

H107D+

5.8GHz FPV/ FIRST PERSON VIEW



## ИНСТРУКЦИЯ ПО ЭКСПЛУАТАЦИИ

### ОБЩИЙ ВИД ПУЛЬТА УПРАВЛЕНИЯ

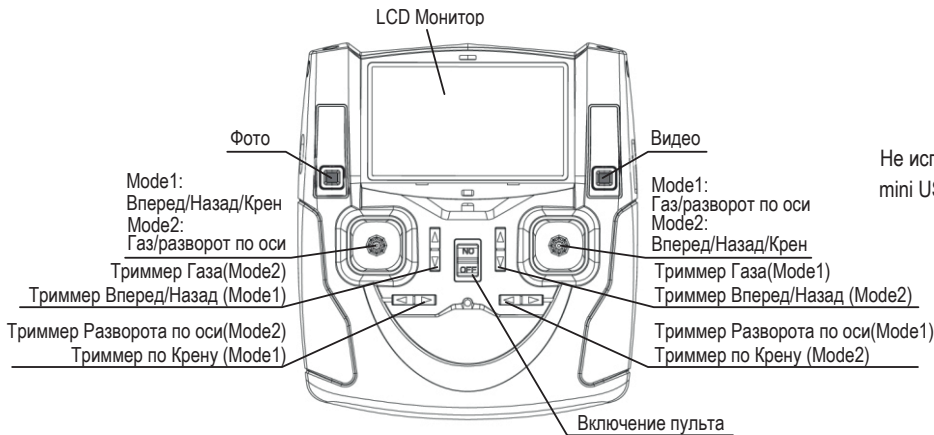

Не используется

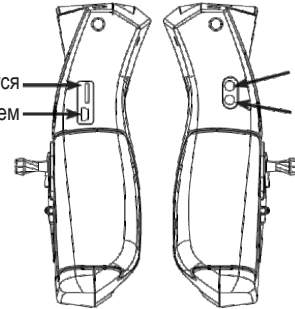

Гнездо для видео очков

Гнездо для наушников

### ЗАПИСЬ ФОТО/ВИДЕО

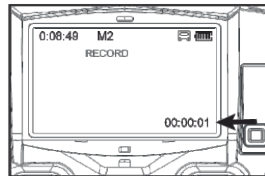
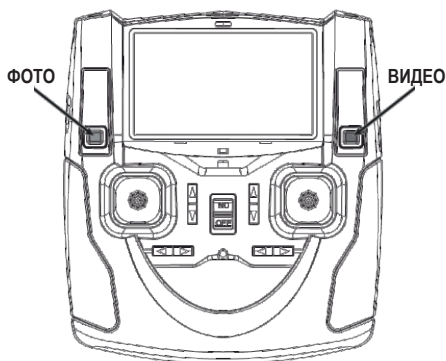

Нажмите на кнопку Видео, светодиоды на модели начнут попеременно мигать, начнется запись видео. Внизу экрана появится временная шкала записи видео. Нажмите на кнопку еще раз - процесс записи видео будет завершен.

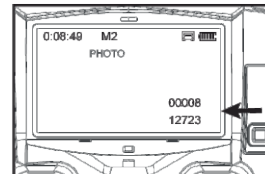

Нажмите на кнопку Фото, светодиоды на модели однократно мигнут - это означает, что сделано фото. Внизу экрана появится строка, которая будет указывать количество сделанных фотографий и строка с еще оставшимся местом для фотографии.

### ЗАРЯДКА АККУМУЛЯТОРОВ

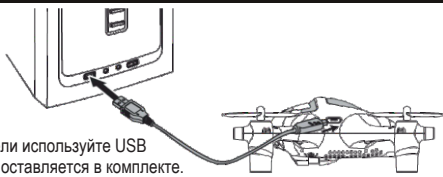

Для зарядки модели используйте USB кабель, который поставляется в комплекте.

Подключите кабель в соответствующий разъем квадрокоптера, после чего подключите USB в разъем компьютера, как это показано на рисунке или используйте сетевой адаптер мобильного телефона.

При подключении модели к компьютеру на USB адаптере загорится световой индикатор — это означает что начался процесс зарядки. Когда индикатор погаснет - процесс зарядки будет завершен.

**Ориентировочное время зарядки 80 минут.**

**Внимание!** Модель нельзя оставлять без присмотра в процессе заряда. Нельзя оставлять подключенной к зарядному устройству более чем на 3 часа. После зарядки, извлеките аккумулятор из модели для хранения!

**Храните аккумулятор только в заряженном состоянии!**

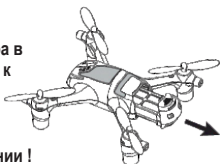

### ПЕТЛЯ

Для того чтобы выполнить петлю, нужно поднять модель на высоту минимум 3-4 метра над землей, и нажать (утопить вниз) на ручку газа (в зависимости от выбранного Mode), пульт начнет издавать сигнал, означающий, что он готов выполнить петлю, затем нужно сместить ручку управления в ту сторону, в которую вы хотите сделать кувырок, модель выполнит петлю в указанном направлении, после чего пульт перейдет в обычный режим.

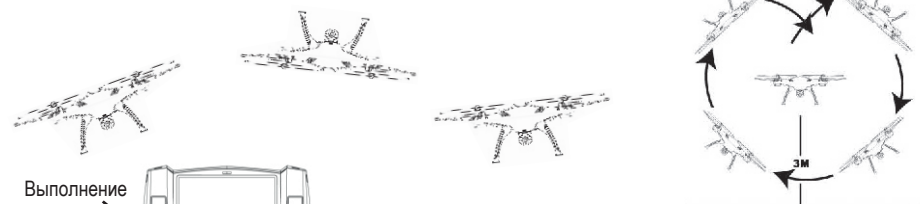

Если при полете на модели начали мигать светодиоды - это означает что начинает садиться аккумулятор. В таком состоянии выполнение ПЕТЛИ будет не возможным. При сильном разряде батареи, модель снизит высоту и совершит посадку.

### ПОДГОТОВКА К ПОЛЕТУ

**ШАГ 1** Установка аккумулятора и включение модели.

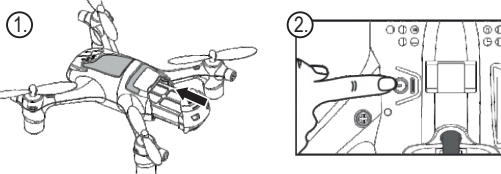

1. Установите аккумулятор в аккумуляторный отсек модели.

2. Включите квадрокоптер. Разместите модель на ровной поверхности и в течении 3-5 секунд произойдет инициализация гироскопа и дрон перейдет в режим ожидания связывания с пультом (начнут мигать светодиоды).

**ШАГ 2** Включение пульта и связывание пульта с моделью.

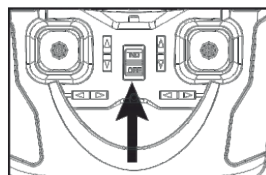

Включите пульт управления.

После включения пульта не смещайте ручки управления и триммеры. Светодиод на пульте управления заморгает красным - начался процесс связывания с моделью. Когда светодиоды на модели перестанут мигать, а на пульте загорится зеленый светодиод - соединение модели с пультом завешено успешно.

**ШАГ 3** Запуск и отключение двигателей.

После установки связи пульта управления с моделью, для начала полета необходимо произвести запуск двигателей. Для запуска двигателей разведите обе ручки управления в стороны от центра, как это показано на рисунке. После этого двигатели запустятся и начнут вращаться на маленьких оборотах. Вам останется только добавить газа и Вы отправитесь в увлекательный полет. Для отключения двигателей, посадите модель и снова разведите обе ручки управления в стороны. После чего двигатели модели отключатся.

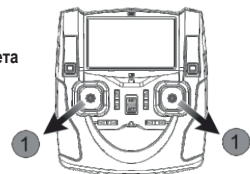

## В ПОЛЁТ!

Установите модель на просторную открытую площадку, хвостом к себе. Для взлёта необходимо плавно перемещать ручку газа (находится слева, перемещается вверх-вниз), до тех пор, пока модель не оторвётся от земли. Первым делом необходимо научиться работать ручкой газа так, что бы модель смогла зависать без набора высоты и снижения.

**Газ:**  
левая ручка вверх/вниз — набор высоты и снижение.

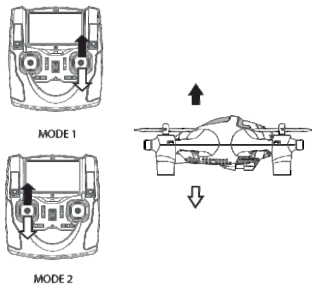

Для взлёта переместите ручку газа вверх, до тех пор пока модель не оторвётся от земли. Для посадки плавно переместите ручку газа вниз.

**Тангаж:**  
правая ручка вперёд/назад — движение модели вперёд/назад.

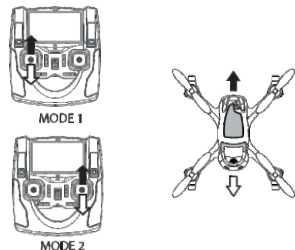

Для полёта вперёд – назад используется правая ручка вперёд – назад. Для полёта с креном (бокком) используется правая ручка вправо – влево.

**Крен:**  
правая ручка вправо/влево — движение модели бокком.

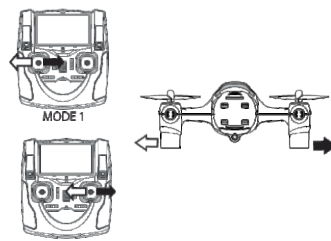

Для полёта с креном (бокком) используется правая ручка вправо – влево.

**Руддер:**  
левая ручка вправо/влево — разворот модели вокруг оси.

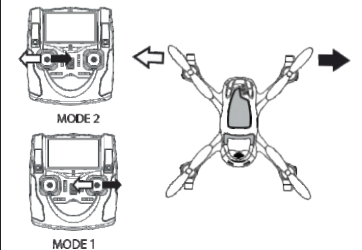

Для разворота модели вокруг оси используется левая ручка вправо – влево. При этом если переместить ручку вправо, то нос модели повернётся вправо, а хвост влево и наоборот.

## ТРИММИРОВАНИЕ МОДЕЛИ

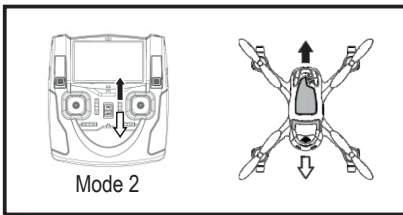

Если во время полёта ручка тангажа находится в нейтральном положении, а модель уводит вперёд или назад, необходимо триммирование.

Если модель уводит вперёд, сместите триммер тангажа назад до тех пор, пока квадрокоптер не стабилизируется и наоборот, если модель уводит назад, сместите триммер вперёд.

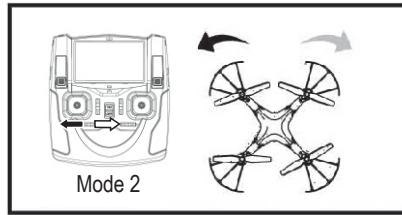

Если во время полёта ручка руддера находится в нейтральном положении, а модель уводит влево или вправо по оси, необходимо триммирование.

Если модель уводит вправо, сместите триммер руддера влево до тех пор, пока квадрокоптер не стабилизируется и наоборот, если модель уводит влево, сместите триммер вправо.

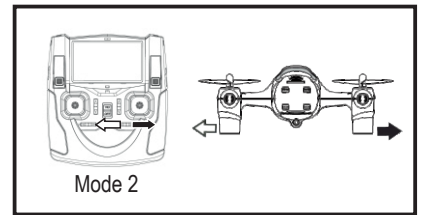

Если во время полёта ручка крена находится в нейтральном положении, а модель уводит влево или вправо, необходимо триммирование.

Если модель уводит вправо, сместите триммер крена влево до тех пор, пока квадрокоптер не стабилизируется и наоборот, если модель уводит влево, сместите триммер вправо.

## ПЕРЕКЛЮЧЕНИЕ ПОЛЁТНЫХ РЕЖИМОВ

Пульт имеет несколько режимов чувствительности управления: для обучения (медленный полет) и более быстрый, для продвинутых пилотов. Режимы переключаются с помощью меню настроек на экране пульта управления, как это показано на рисунке.

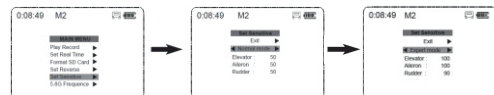

Для входа в меню переведите ручку газа в нижнее положение, после чего нажмите и удерживайте ручку крена. На экране появится меню для выбора настроек (SET SENSITIVE). Изменяйте процент отклонений и управляйте маневренностью.

На больших отклонениях модель станет более чувствительна к ручкам управления, будет быстрее летать и маневрировать.

## ПОСЛЕ ПОЛЁТА

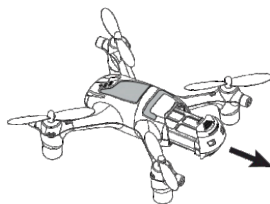

Важно! После полётов всегда отключайте Li-Po аккумулятор от модели, если оставить аккумулятор подключённым к модели он может переразрядится и выйти из строя! Хранить аккумуляторы в разряженном состоянии так же губительно для них! Так же после зарядки отключайте аккумулятор от зарядного!

## ПРИ ПАДЕНИИ

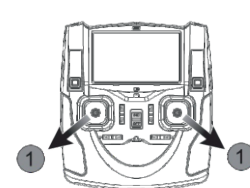

Важно! При падении обязательно нужно сразу выключить обороты двигателя, для этого обе ручки необходимо перевести вниз в стороны как указано на рисунке. Если этого не делать моторы быстро выйдут из строя, так же могут выйти из строя некоторые элементы платы от перегрузки.

## HEADLESS (CF) MODE

При активации этой системы, больше не нужно следить, в какую сторону повернут нос модели, если отклонить ручку управления от себя модель будет удаляться, то есть полетит вперёд, тоже самое во все остальные стороны управления!

Важно! При активации режима нос модели должен быть направлен строго в направлении от пульта! Для активации Headless необходимо нажать на ручку управления пульта (в зависимости от выбранного Mode) и удерживать её в течении 2х секунд, пульт начнёт издавать звуковой сигнал.

Для выключения режима Headless еще раз нажмите на ручку пульта и удерживайте её в течении 2х секунд.

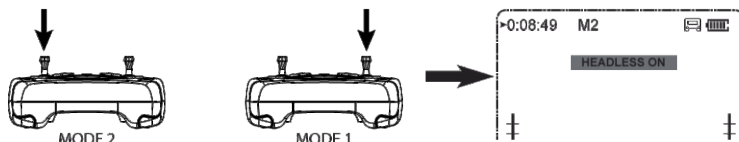

Важно! После полётов всегда отключайте Li-Po аккумулятор от модели если оставить аккумулятор подключённым к модели он может переразрядится и выйти из строя!

Хранить аккумуляторы в разряженном состоянии так же губительно для них! Так же после зарядки отключайте аккумулятор от зарядного!

## КАЛИБРОВКА РУЧЕК ПУЛЬТА

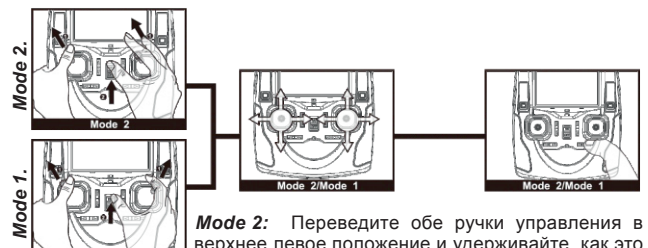

**Mode 2:** Переведите обе ручки управления в верхнее левое положение и удерживайте, как это показано на рисунке. Затем включите питание передатчика. Дважды по вращайте обе ручки во все направления. Удерживайте любую кнопку триммера, пока светодиод на передатчике не начнет мигать красным цветом, что будет указывать на успешную калибровку.

**Mode 1:** Переведите левую ручку управления в верхнее левое положение, а правую ручку в правое верхнее положение. Затем включите питание передатчика. Дважды по вращайте обе ручки во все направления. Удерживайте любую кнопку триммера, пока светодиод на передатчике не начнет мигать красным цветом, что будет указывать на успешную калибровку.