

ИНТЕЛЛЕКТУАЛЬНЫЙ РОБОТ-ПЫЛЕСОС

X550

РУКОВОДСТВО ПОЛЬЗОВАТЕЛЯ

Инструкции по технике безопасности	4
Характеристики изделия.....	6
Устройство и комплектация изделия.....	8
Основной корпус и аксессуары	8
Схема основного корпуса.....	9
Зарядная станция и виртуальная стена	10
Пульт дистанционного управления.....	11
Индикаторная панель	12
Эксплуатация изделия	13
Зарядка аккумуляторов	13
Старт/ Пауза/ спящий режим.....	14
Указания по предварительной настройке робота	14
Режимы уборки	16
Направления виртуальной стены	16
Уход за изделием.....	17
Устранение неисправностей	19
Замена аккумулятора.....	21
Технические характеристики изделия	22

Перед использованием изделия, пожалуйста, ознакомьтесь с инструкцией по технике безопасности и следуйте всем обычным мерам предосторожности.

1. Только сертифицированные специалисты вправе разбирать данное изделие. Пользователям запрещается разбирать или ремонтировать изделие.
2. Используйте только оригинальный аккумулятор и адаптер питания (модель: ZDD240060) для зарядки изделия. Использование других неподходящих адаптеров может привести к поражению электрическим током, пожару или повреждению изделия.
3. Не прикасайтесь к сетевому шнуру, вилке или адаптеру мокрыми руками.
4. Перед включением изделия убедитесь, что фильтр контейнера для сбора пыли установлен правильно.
5. Не используйте этот продукт в сырых или влажных помещениях (в любых помещениях с доступом жидкости), например ванная комната или прачечная.
6. Перед использованием изделия уберите все лишние предметы с пола (все хрупкие предметы и шнуры, одежду, бумаги, свисающие кабели, а также убедитесь, что все шторы и занавески приподняты над полом, чтобы избежать возможных несчастных случаев. В случае, если свисающий кабель зацепится за изделие, он может в процессе работы обвиться вокруг изделия и опрокинуть на пол стол, стулья или шкаф и вызвать травмы или порчу имущества.)
7. Не садитесь верхом на изделие и ничего на него не ставьте. Следите за детьми или домашними животными во время работы изделия.
8. Используйте изделие исключительно в помещении, а не на открытом воздухе.
9. Не подносите изделие к сигаретам, зажигалкам, спичкам или любым другим легковоспламеняющимся предметам.
10. Никогда не используйте изделие для чистки горючих или легкоиспаряющихся жидкостей, таких как бензин.
11. Если изделие необходимо почистить, чистите его после полной зарядки.
12. Не перегибайте сетевой шнур и не передавливайте его тяжелыми или острыми предметами.
13. Не ставьте изделие в те места, откуда оно может упасть (столы, стулья и т.д.)
14. В случае, если изделие неисправно или повреждено внешними силами, пожалуйста, свяжитесь с продавцом по вопросам ремонта.
15. Выключайте силовой переключатель при переноске изделия или если не планируете использовать его долгое время.
16. Во избежание спотыкания, сообщите всем находящимся в доме людям, что изделие работает.
17. Перед использованием изделия убедитесь, что адаптер питания и розетка правильно соединены.
18. Если контейнер для сбора пыли полон, опустошите его перед использованием изделия.
19. Используйте изделие при температуре от 0°C до 40°C.

20. Избегайте длительного использования изделия при повышенных температурах или под палящими лучами солнца.
21. Аккумулятор должен быть удален из изделия до его утилизации.
22. В целях безопасности аккумулятор должен быть правильно утилизирован.



Внимание!

Этот прибор может использоваться детьми от 8 лет и старше и лицами с ограниченными физическими, сенсорными или умственными способностями или нехваткой опыта и знаний, только если они находятся под присмотром или были проинструктированы касательно безопасного использования прибора и осознают сопутствующие риски. Дети не должны играть с прибором. Дети не должны осуществлять чистку и уход за изделием без присмотра.

АВТОРЕГУЛИРОВКА МОЩНОСТИ ВСАСЫВАНИЯ

Режим усиленного всасывания

Изделие обладает высокой мощностью всасывания пыли и превосходными чистящими характеристиками — тщательно удаляет даже малейшие пылинки на полу.

Интеллектуальная регулировка мощности всасывания

Данное изделие обладает способностью автоматически регулировать мощность всасывания в зависимости от различных типов напольных покрытий. Это позволяет не только повысить эффективность уборки, но и снизить расход электроэнергии (до 30 %).

ПРОДУМАННАЯ КОНСТРУКЦИЯ

Управление значительно упрощено. Нажатием одной кнопки **CLEAN**, запустите робота!

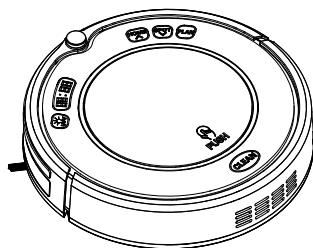
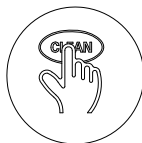

КОНТЕЙНЕР ДЛЯ СБОРА ПЫЛИ МОЖНО МЫТЬ

Контейнер для сбора пыли можно непосредственно промыть водопроводной водой.

Просто каждый раз во время использования промывайте контейнер для сбора пыли водой из-под крана во избежание выброса пыли в воздух и вторичного загрязнения!

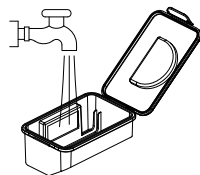

РАЗНООБРАЗНЫЕ РЕЖИМЫ УБОРКИ

Четыре режима уборки отвечают всем вашим запросам.

Режим автоматической чистки

Робот-пылесос автоматически пропылесосит комнату и подберет режим уборки в зависимости от особенностей окружающего пространства.

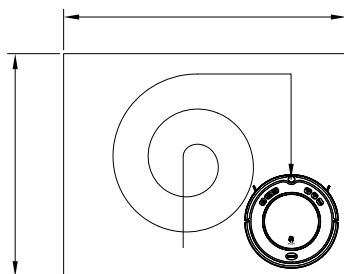

Режим прицельной очистки зон загрязнения

Если робот-пылесос определяет зону большого загрязнения, он активирует режим прицельной очистки зон загрязнения, двигаясь по спирали.

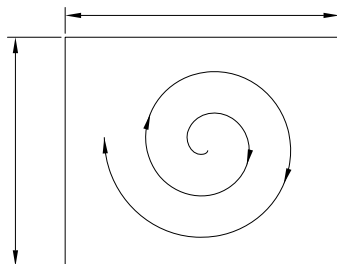

Режим огибания объекта (или режим чистки углов)

В данном режиме робот-пылесос огибает объект для уборки вокруг препятствий или вдоль стен.

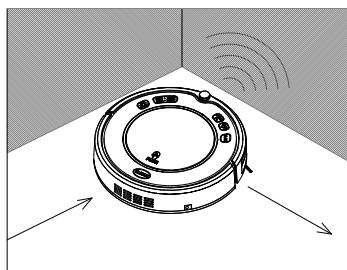

Режим предварительного программирования настроек

Будучи заранее запрограммированным, робот-пылесос в установленное время покинет зарядную станцию и начнет уборку.

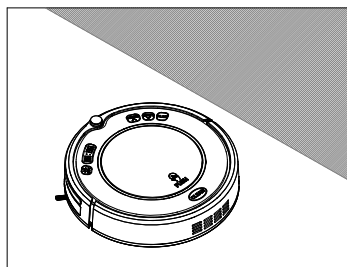

ОСНОВНОЙ КОРПУС И АКСЕССУАРЫ

№	Описание	Кол-во
1	Основной корпус	1
2	Зарядная станция	1
3	Пульт дистанционного управления (аккумулятор в комплект не входит)	1
4	Ограничивающее устройство «виртуальная стена» (аккумулятор в комплект не входит)	1
5	Чистящая щетка	1
6	Боковые щетки	4
7	Руководство пользователя	1
8	HEPA-фильтр	1
9	Насадка-швабра для влажной уборки	2
10	Адаптер	1



СХЕМА ОСНОВНОГО КОРПУСА



ЗАРЯДНАЯ СТАНЦИЯ

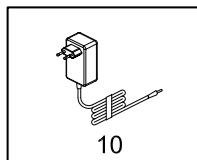
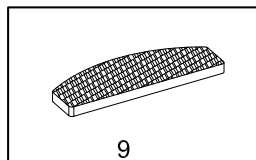
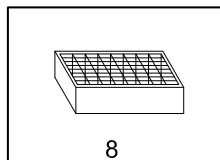
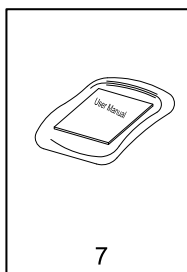
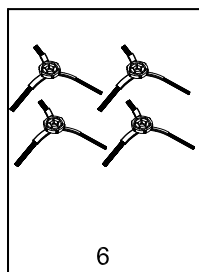
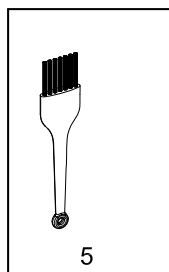
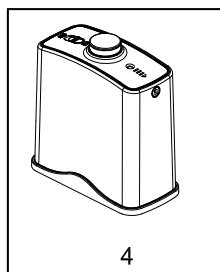
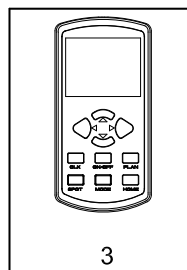
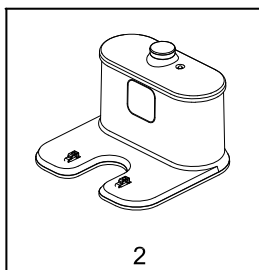
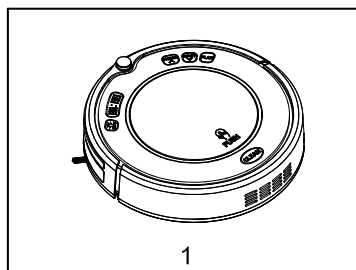
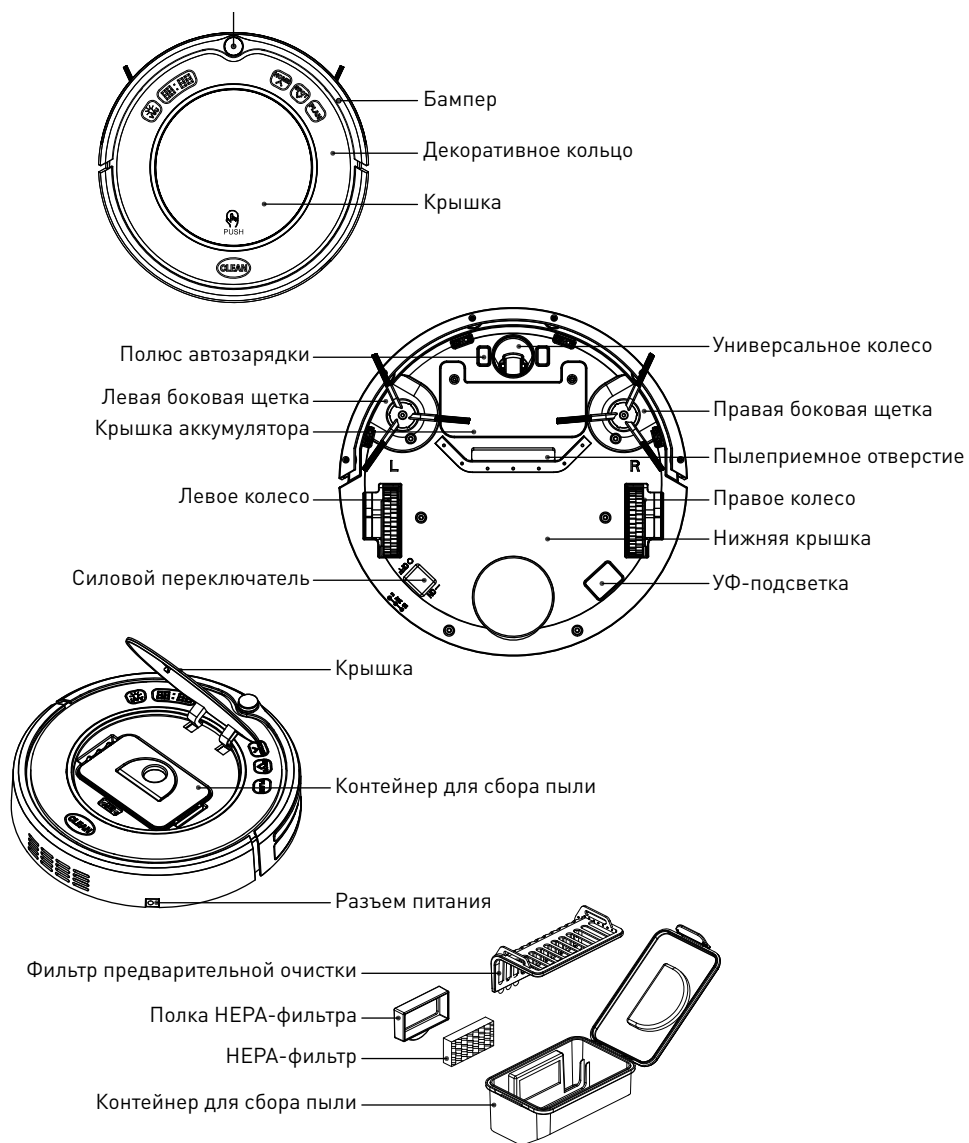
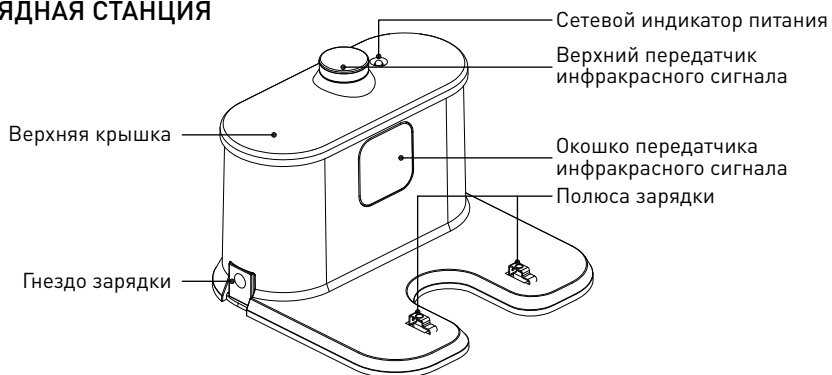

ВИРТУАЛЬНАЯ СТЕНА



Установка аккумулятора для «Виртуальной стены»

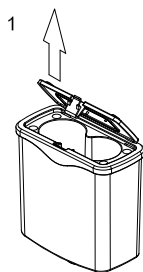

1. Откройте нижнюю крышку.

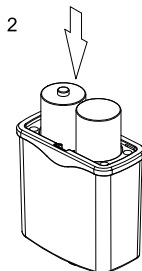

2. Установите две батарейки, как показано на рисунке.

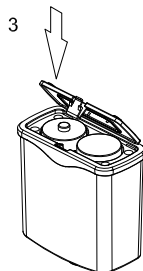

3. Запечатайте крышку.

Примечание

Вынимайте батарейки, если прибор не будет использоваться долгое время.

ПУЛЬТ ДИСТАНЦИОННОГО УПРАВЛЕНИЯ

1. Клавиши направления
2. Кнопка ON/OFF (вкл./выкл.)
3. Кнопка предварительной настройки
4. Автоматическое возвращение на базу и зарядка
5. Выбор режима уборки
6. Настройка часов
7. Режим прицельной чистки
8. Индикаторная LCD-панель

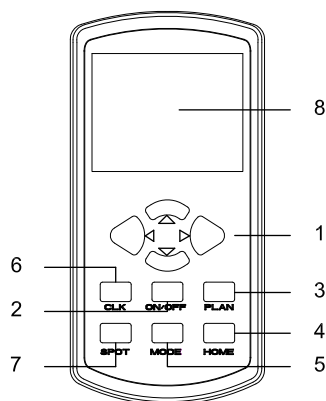

Примечание:

Вставьте батарейки перед использованием. Вынимайте батарейки, если прибор не будет использоваться в течение долгого времени.

ИНДИКАТОРНАЯ ПАНЕЛЬ

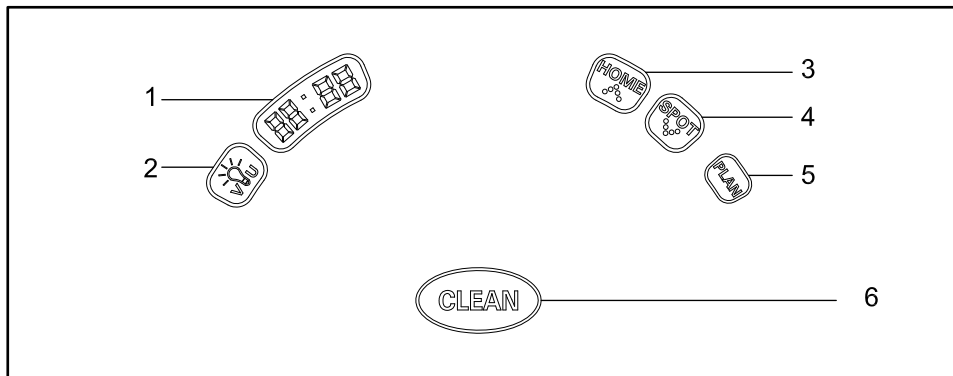
**Светодиодная индикаторная панель.**

LED-панель демонстрирует информацию о настройках часов, уровень заряда аккумулятора и кодах ошибки при помощи букв, цифр и графических символов.

КНОПКИ

**Кнопка УФ-светового индикатора**

При помощи этой кнопки можно включать/выключать ультрафиолетовую подсветку, пока робот находится в режиме ожидания.

**Кнопка автовозврата на базу и зарядки/увеличения чисел.**

А. Используйте кнопку увеличения программируемых значений времени в режиме предварительной настройки.

В. В остальных режимах используйте кнопку для активации режима автовозврата на базу и зарядки.

**Режим прицельной чистки/уменьшение программируемых значений времени.**

А. Используйте эту кнопку для уменьшения программируемых значений времени в режиме предварительной настройки.

В. В остальных режимах используйте кнопку для активации режима прицельной чистки.

**Кнопка активации режима предварительной настройки.**

Используйте кнопку для включения/выключения режима предварительной настройки.

**Кнопка Уборки**

Используйте для:

А. перехода из спящего режима в режим ожидания или перехода из режима ожидания в спящий режим путем удерживания кнопки в течение трех секунд.

В. подтверждения предварительных настроек в режиме предварительной настройки.

С. активации режима уборки из режима ожидания.

ЗАРЯДКА АККУМУЛЯТОРОВ

А. Установка зарядной станции

Разместите зарядную базу у стены и уберите все мешающие предметы на расстоянии около 1 метра по бокам и 2 метров впереди, как показано на рисунке справа.

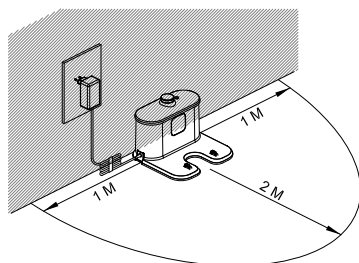

В. Включите силовой переключатель на нижней части робота-пылесоса, и когда индикатор дисплея включится и постепенно замигает, робот-пылесос перейдет в режим ожидания.

С. Зарядите робот-пылесос любым из указанных ниже способов:

1. Подключите один конец адаптера к роботу - пылесосу, а другой к розетке питания, как показано на рис. а.
2. Для направления робота - пылесоса на зарядную станцию для подзарядки нажмите кнопку HOME на пульте дистанционного управления, как показано на рис. b.

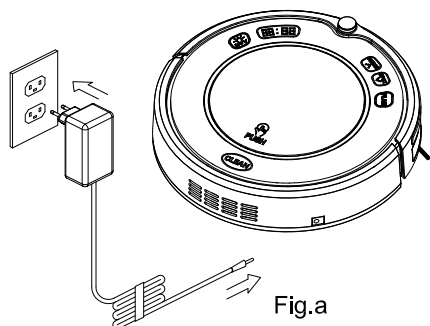

Fig.a

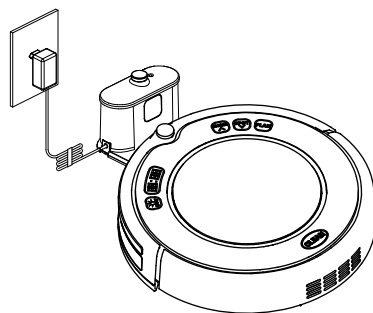

Fig.b

Примечание:

- Когда робот заряжается, на LED-панели слева направо загорится индикатор "1111".
- По окончании зарядки, на LED-панели загорится индикатор "FULL" (АККУМУЛЯТОР ПОЛНОСТЬЮ ЗАРЯЖЕН).
- Если робот-пылесос находится в режиме ожидания, мигание индикатора «CLEAN» (УБОРКА) означает, что его необходимо зарядить.
- Находясь в режиме уборки, робот-пылесос автоматически возвращается на зарядную станцию, если уровень заряда аккумулятора низкий.

Для продления срока службы аккумулятора:

- Зарядите робот-пылесос в течение 12 часов перед первым использованием.
- Незамедлительно заряжайте робот-пылесос при низком напряжении аккумулятора.
- Если робот-пылесос не будет использоваться в течение долгого времени, полностью зарядите аккумулятор, отключите силовой переключатель, выньте аккумулятор и храните его в прохладном сухом месте.

СТАРТ/ ПАУЗА/ СПЯЩИЙ РЕЖИМ

1. Начало работы

- A. Убедитесь, что силовой переключатель включен.
- B. Чтобы начать уборку, нажмите кнопку CLEAN (Уборка) на основном корпусе или кнопку ON/OFF (ВКЛ./ВЫКЛ.) на пульте дистанционного управления.

Примечание:

Если робот-пылесос находится в спящем режиме, нажмите кнопку CLEAN (Уборка), чтобы вывести его из спящего режима. Затем нажмите кнопку CLEAN (Уборка) во второй раз, и робот-пылесос автоматически начнет пылесосить.

2. Пауза

Другой способ перевести робот-пылесос из режима уборки в режим ожидания:

- A. В режиме уборки, нажмите кнопку CLEAN на основном корпусе или кнопку ON/OFF (ВКЛ./ВЫКЛ.) на пульте дистанционного управления.
- B. Нажмите CLEAN или ON/OFF (ВКЛ./ВЫКЛ.) на пульте дистанционного управления.

3. Спящий режим

В спящем режиме в целях снижения энергопотребления робот-пылесос можно активировать только при помощи кнопки CLEAN на основном корпусе или ON/OFF (ВКЛ./ВЫКЛ.) на пульте дистанционного управления. Для перевода робота в спящий режим из режима ожидания:

- A. Удерживайте кнопку CLEAN на основном корпусе в течение 3 секунд.
- B. Робот автоматически переходит в спящий режим, если ему не поступает никаких команд более 10 секунд.

УКАЗАНИЯ ПО ПРЕДВАРИТЕЛЬНОЙ НАСТРОЙКЕ РОБОТА

Вы можете заранее установить на роботе – пылесосе время начала ежедневной уборки.

Как запрограммировать робота?

ПРЕДВАРИТЕЛЬНАЯ НАСТРОЙКА РОБОТА ПРИ ПОМОЩИ КНОПОК НА ОСНОВНОМ КОРПУСЕ

A. Установка часов робота

1. В режиме ожидания или зарядки нажмите кнопку PLAN, чтобы начать установку часов. На LED-панели высветится текущее системное время.
2. Нажмите кнопку CLEAN для активации режима установки часов, которые показывают две мигающие цифры слева на светодиодной панели. Нажмите кнопку HOME для прибавления часа или кнопку SPOT для убавления.
3. Еще раз нажмите кнопку CLEAN для перехода в режим настройки минут, которые показывают две мигающие цифры справа на светодиодной панели. Нажмите кнопку HOME для прибавления числового значения минут или кнопку SPOT для их убавления.
4. Еще раз нажмите кнопку CLEAN для подтверждения настроек.

B. Предварительная установка времени уборки

1. В режиме ожидания или зарядки дважды нажмите кнопку PLAN, чтобы начать предварительную установку часов. На LED-панели высветится последнее настроенное время или "00:00", если время раньше не выставлялось.

2. Нажмите кнопку CLEAN для активации режима настройки часов, которые показывают две мигающие цифры слева на светодиодной панели. Нажмите кнопку HOME для прибавления часа или кнопку SPOT для убавления.
 3. Еще раз нажмите кнопку CLEAN для перехода в режим настройки минут, которые показывают две мигающие цифры справа на светодиодной панели. Нажмите кнопку HOME для прибавления числового значения минут или кнопку SPOT для их убавления.
 4. Еще раз нажмите кнопку CLEAN для подтверждения настроек времени уборки.
- С. Сброс предварительных настроек
1. Выставьте интервал предварительной настройки на значение '00:00'.

Примечание:

- Робот-пылесос будет ежедневно начинать уборку в установленное время.
- Пожалуйста, не устанавливайте время на значение '00:00', так как это значение служит для сброса предварительных настроек, если только вы не намерены отменять их.

ПРЕДВАРИТЕЛЬНАЯ НАСТРОЙКА ПАРАМЕТРОВ УБОРКИ ПУЛЬТОМ ДИСТАНЦИОННОГО УПРАВЛЕНИЯ

- А. Установка программируемого времени начала уборки
1. Для активации режима предварительной настройки времени уборки, удерживайте кнопку PLAN на пульте дистанционного управления в течение 3 секунд, и две левые цифры на LCD-дисплее пульта дистанционного управления мигают.
 2. Для выбора необходимого часа нажмите UP или DOWN (ВВЕРХ/ВНИЗ).
 3. Нажмите ПРАВУЮ кнопку для перехода в режим настройки минут и две правые цифры на LCD-дисплее пульта дистанционного управления мигают. Для выбора необходимого числового значения минут нажмите UP или DOWN (ВВЕРХ/ВНИЗ).
 4. Убедитесь, что робот-пылесос находится в режиме ожидания или зарядки, направьте пульт дистанционного управления на робота, и нажмите ON/OFF (ВКЛ./ВЫКЛ.) для подтверждения настроек предварительного времени, или нажмите эту кнопку еще раз для сброса настроек.
- В. Сброс предварительных настроек времени уборки
1. Дважды нажмите кнопку ON/OFF (ВКЛ./ВЫКЛ.) в режиме предварительной настройки, как указано выше.

Примечание:

- Предварительные настройки времени уборки пультом дистанционного управления определяют шаг отсрочки старта уборки. Например, если устанавливаемое время отсрочки старта составляет 1:30, а текущее системное время робота 9:00, то робот-пылесос будет ежедневно начинать уборку в 10:30 по своему системному времени.
- Шаг отсрочки старта составляет 30 минут.
- Установка значения 00:00 пультом дистанционного управления не отменяет настройки.

РЕЖИМЫ УБОРКИ

1. Автоматический режим уборки

Робот-пылесос автоматически приступит к уборке помещения и настроит режим уборки в зависимости от особенностей окружающего помещения.

Примечание:

Для выбора автоматического режима уборки нажмите кнопку ON/OFF (ВКЛ./ВЫКЛ.) на пульте дистанционного управления или кнопку CLEAN (Уборка) на роботе-пылесосе.

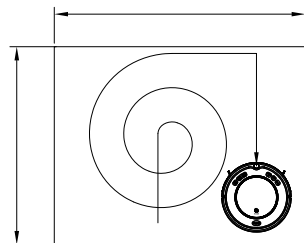
**2. Режим прицельной уборки**

Робот-пылесос активирует режим прицельной уборки в двух случаях:

- При обнаружении более загрязненной области;
- При нажатии кнопки SPOT на пульте дистанционного управления.

Примечание:

Рекомендуется выбирать режим прицельной уборки только для чистки сильно загрязненных/запыленных областей.

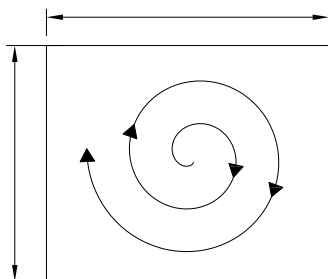
**3. Чистка углов**

Для чистки углов в режиме уборки нажмите кнопку MODE (РЕЖИМ) и выберите выберите режим 3. Робот-пылесос повторяет контуры объекта и пылесосит вокруг него.

Примечание:

Режим 1 предназначен для чистки по спирали, режим 2 для чистки в случайном направлении, режим 3 для чистки углов, режим 4 – для чистки по S-образной траектории.

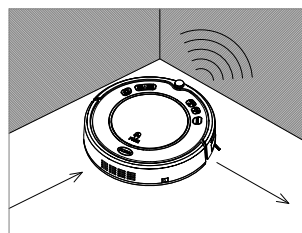

УКАЗАНИЯ КАСАТЕЛЬНО ВИРТУАЛЬНОЙ СТЕНЫ

Виртуальная стена используется для предотвращения проникновения робота в ограниченную зону. Данное устройство может издавать инфракрасный сигнал около 2 метров в длину. Для достижения наилучших результатов, разместите виртуальную стену вокруг дверного проема или в другие места, которые вы хотите заблокировать.

С. После установки батареек, включите силовой переключатель.

Д. Поместите виртуальную стену туда, где это необходимо.

Примечание:

- При использовании виртуальной стены, поверните ту ее сторону, на которой изображен знак  в сторону зоны, которую вы хотите заблокировать.
- Отключите устройство от сети, если оно не используется.

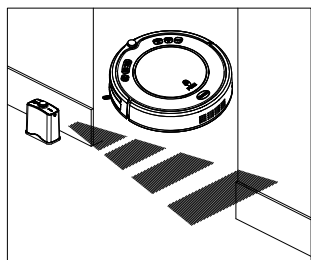



1. Чистка боковых щеток

- Осмотрите боковые щетки на предмет возможных повреждений или застрявших посторонних частиц.
- Чистите боковые щетки при помощи тряпки или какого-либо специального устройства.
- Если щетки загнулись или деформированы, их можно поместить в теплую воду на 5 секунд.
- В случае повреждения замените боковые щетки.

2. Чистка контейнера для сбора пыли и фильтра

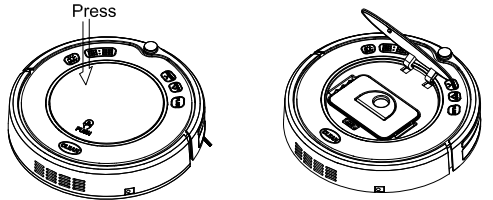
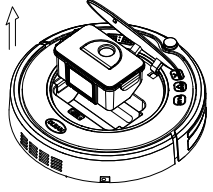
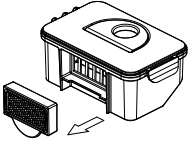
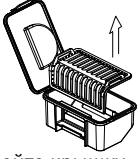
Опорожняйте и чистите контейнер для сбора пыли после каждого использования, следуя инструкции указанной ниже:

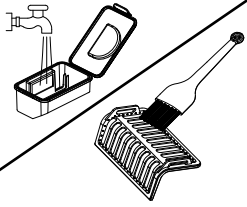
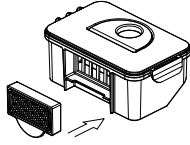
 <p>Press</p> <p>A. Для открытия верхней крышки контейнера нажмите на значок «PUSH» (Толкать).</p>	 <p>B. Выньте контейнер для сбора пыли.</p>	
 <p>C. Выньте HEPA-фильтр.</p>	 <p>D. Откройте крышку контейнера для сбора пыли и выньте фильтр предварительной очистки.</p>	 <p>E. Опустошите контейнер для сбора пыли.</p>
 <p>F. Промойте контейнер для сбора пыли и фильтр, прочистите HEPA-фильтр щеткой.</p>	 <p>G. Снова установите фильтр предварительной очистки и HEPA-фильтр в контейнер для сбора пыли.</p>	

Примечание:

- Промывайте HEPA - фильтр каждые 15~30 дней использования. Срок службы HEPA - фильтров составляет 24 месяца.
- Снова установите HEPA-фильтр и фильтр предварительной очистки после полного просыхания.
- Контейнер для сбора пыли и фильтры (в том числе HEPA и фильтр предварительной очистки) могут быть заменены при необходимости.
- Не сушите их под прямыми лучами солнца.

3. Чистка датчиков и колес

Слегка протрите все датчики и колеса при помощи приспособления для чистки или мягкой сухой ткани, как показано ниже:

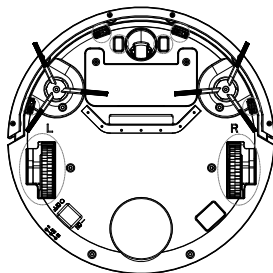
**4. Чистка полюсов зарядки**

Почистите полюсы зарядки при помощи приспособления для чистки или мягкой ткани, как показано ниже.

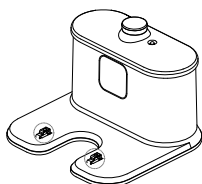
**5. Чистка трубы пылесоса и датчика пыли**

Почистите полюсы зарядки при помощи приспособления для чистки или мягкой сухой ткани, как показано ниже.

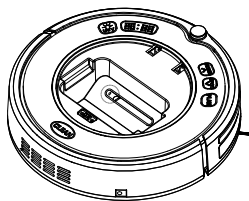
**6. Насадка-тряпка для влажной уборки**

Если насадка-тряпка загрязнилась, снимите ее и замените на новую.

Примечание:

Избегайте контакта датчиков с водой, растворителями и т.д.

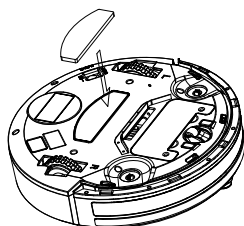

Коды ошибки для датчиков

Код ошибки	Причина неполадки	Устранение
E000	Все датчики исправны	
E001	Неполадки в левом датчике препятствия	Прочистите левый датчик препятствия в нижней части робота
E002	Неполадки в верхнем левом датчике препятствия	Прочистите датчик препятствия в нижней части робота
E004	Неполадки в верхнем правом датчике препятствия	Прочистите датчик препятствия в нижней части робота
E008	Неполадки в правом датчике препятствия	Прочистите датчик препятствия в нижней части робота
EO0F	Неполадки во всех датчиках препятствия	Прочистите датчик препятствия в нижней части робота
E010	Неполадки в левом инфракрасном датчике	Прочистите стекло бампера
E020	Неполадки в правом	Прочистите стекло бампера
E040	Неполадки в переднем левом ИК датчике	Прочистите стекло бампера
E080	Неполадки в переднем правом ИК датчике	Прочистите стекло бампера
EOFO	Неполадки во всех ИК - датчиках	Прочистите стекло бампера
E100	Неполадки в левом переключателе столкновения	Проверьте бампер
E200	Неполадки в правом переключателе столкновения	Проверьте бампер
E400	Левое колесо над полом	Поставьте робота-пылесоса на пол
E800	Правое колесо над полом	Поставьте робота-пылесоса на пол

Коды ошибки для приводов

Код ошибки	Причина неполадки	Устранение
L000	Все приводы исправны	
L001	Перегрузка левого колеса	Проверьте, не запутался ли за колесо посторонний предмет
L002	Перегрузка правого колеса	Проверьте, не запутался ли за колесо посторонний предмет
L004	Перегрузка левой щетки	Проверьте, не запутался ли за щетку посторонний предмет
L008	Перегрузка правой щетки	Проверьте, не запутался ли за щетку посторонний предмет
L010	Перегрузка вентилятора	Проверьте, не придавило ли вентилятор

Примечание:

Если предложенные решения не помогают, сделайте следующее:

- A. Сбросьте настройки робота- пылесоса путем нажатия кнопки питания в его нижней части;
- B. Если сброс настроек не помог, отправьте робот- пылесос продавцу для починки.
- C. Ультрафиолетовый световой индикатор в нижней части робота – пылесоса может травмировать глаза, если он продолжает светить в то время как робот находится над полом. Пожалуйста, незамедлительно выключите силовой переключатель и отправьте робота на починку продавцу!

- A. Выверните винты на крышке аккумулятора при помощи отвертки.
- B. Выдвиньте крышку батарейного отсека.
- C. Потяните за ленты с двух сторон аккумулятора и выньте аккумулятор. Отделите проводной разъем, который связывает аккумулятор и робот-пылесос.
- D. Отсоедините соединительные провода, связывающие аккумулятор и робот - пылесос.
- E. Поместите новую батарею в корпус, соблюдая полярность.
- F. Подсоедините провода к роботу.
- G. Поместите крышку батарейного отсека в разъем в нужном направлении.
- H. Завинтите болты на крышке батарейного отсека при помощи отвертки.

Примечание:

Используйте только оригинальные батарейки, использование батареек другого типа может привести к порче изделия.

Классификация	Позиция	Деталь
Механические характеристики	Диаметр	340 мм
	Высота	90 мм
	Вес	3.0 кг
Электрические характеристики	Напряжение питания	14.4 В
	Характеристики аккумулятора	Ni-MH 2000mAh
	Вместимость контейнера для сбора пыли	0.5 л
Характеристики режимов чистки	Тип зарядки	автозарядка/ ручная зарядка
	Режим уборки	Чистка и дистанционное управление одной кнопкой
	Время зарядки	3.5 часа
	Время уборки	90 минут
Тип кнопок основного корпуса		сенсорный (LED - индикаторная панель)

Примечание:

Отдельные технические характеристики изделия могут быть изменены без предварительного уведомления.

ROBOWAY S.R.O.

Европейская компания, специализирующаяся на поставках автоматизированной техники. Роботы-пылесосы являются одним из направлений деятельности компании, ориентированым на обеспечение комфорта в квартире, доме и офисе.

Эксклюзивный импортер продукции **RoboWay**
на территории Российской Федерации –

ООО СИНЕРГИЯ

450022, г. Уфа, Менделеева, 134/4, оф. 209
Тел. 8-800-555-73-94

ВЕБ-САЙТ: WWW.ROBOWAY.RU